

DS18[®]

OWNER'S MANUAL
MANUAL DE USUARIO

SB26BTXRGB

AMPLIFIED SOUNDBAR WITH
BLUETOOTH[®], USB & RGB LIGHTNING

BARRA DE SONIDO AMPLIFICADA
CON BLUETOOTH[®] / USB Y LUCES RGB



ENGLISH | ESPAÑOL



△▲ FOR ALL ELEMENTS

#WELIKEITLOUD @ f ▶ ✕ ♪ in

SB26BTRGB

KNOWING YOUR SB26BTRGB

CONOCIENDO TU SB26BTRGB

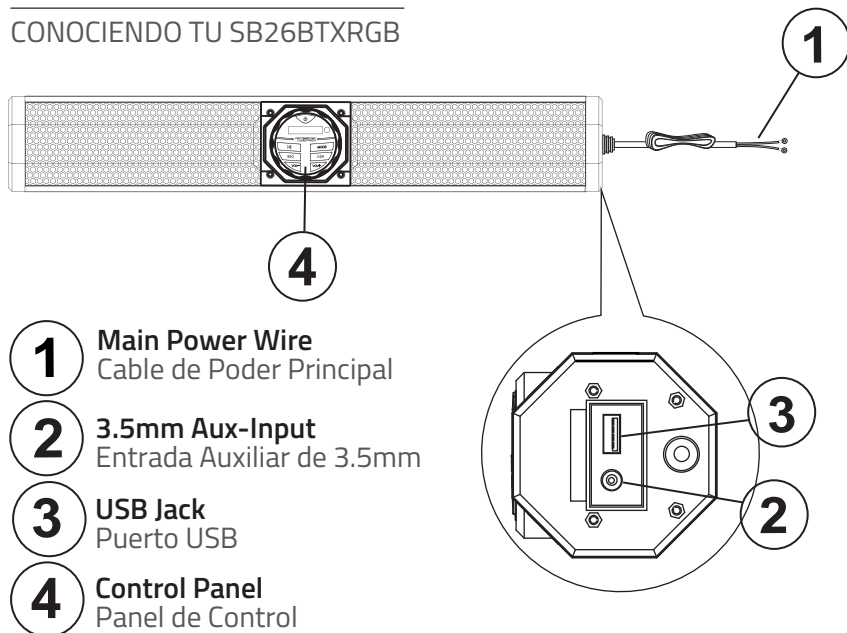

- 1** Main Power Wire
Cable de Poder Principal
- 2** 3.5mm Aux-Input
Entrada Auxiliar de 3.5mm
- 3** USB Jack
Puerto USB
- 4** Control Panel
Panel de Control

PACKAGING INCLUDES

LA CAJA INCLUYE:

- 1x SB26BTRGB Soundbar
- 1x Remote Control
- 3x Tube clamp adjustable 1.5" to 2.25" diameter
- 6x NBR pad
- 1 set of screws and stop washers

NOTE: The stainless steel hardware supplied with your soundbar has been chosen to resist rust and corrosion. If the particular hardware supplied will not work for your installation purposes, please be sure to use only appropriate marine grade (stainless steel) mounting hardware.

- 1x SB26BTRGB barra de sonido
- 1x Remote Control
- 3x Abrazaderas de tubo ajustables de 1.5" a 2.25" de diámetro
- 6x Almuadilla de caucho
- 1x juego de tornillos y arandelas de presión

NOTA: Los herrajes de acero inoxidable suministrados con su barra de sonido han sido elegidos para resistir el óxido y la corrosión. Si el hardware particular suministrado no funciona para sus propósitos de instalación, asegúrese de utilizar únicamente hardware de montaje apropiado de grado marino (acero inoxidable).

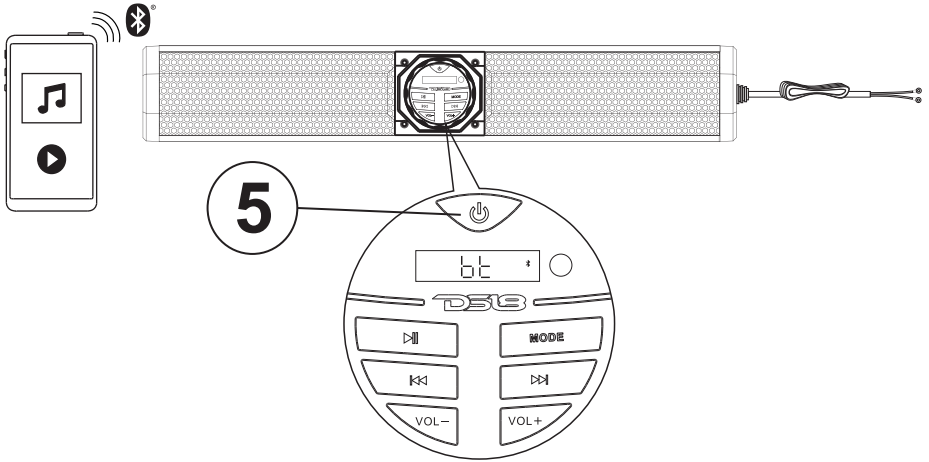

PAIRING & DISCOVERING A NEW BLUETOOTH® CONNECTION

EMPAREJANDO & DESCUBRIENDO UNA NUEVA CONEXIÓN BLUETOOTH®

- Hold Down the ⑤ Power Button until the Soundbar Turns On.
- Mantenga presionado el botón ⑤ de Encendido hasta que se encienda la barra de sonido.
- The SB26BTXRGB will automatically go in to pairing mode:
- El SB26BTXRGB entrará automáticamente en modo de emparejamiento:

ANDROID AND IOS USERS:

- Go into settings menu of your device
- Enter the BLUETOOTH® Menu
- Turn On BLUETOOTH® and press SCAN
- "SB37BTXRGB" Will now be displayed under AVAILABLE DEVICES
- If Prompted, enter pass code: "0000"

- If the SB26BTXRGB is not detected, repeat the steps above to refresh the device list.

When the connection is successful, you are now ready to stream music from your favorite media player to the SB26BTXRGB.

IOS Y ANDROID:

- Vaya al menú de configuración de su dispositivo
- Ingrese al menú BLUETOOTH®
- Encienda BLUETOOTH® y presione ESCANEAR
- "SB26BTXRGB" ahora se mostrará en DISPOSITIVOS DISPONIBLES
- Si se le solicita, ingrese el código de acceso: "0000"

- Si no se detecta el SB37BTXRGB, repita los pasos anteriores para actualizar la lista de dispositivos

Cuando la conexión sea exitosa, estará listo para transmitir música desde su reproductor multimedia favorito al SB26BTXRGB.

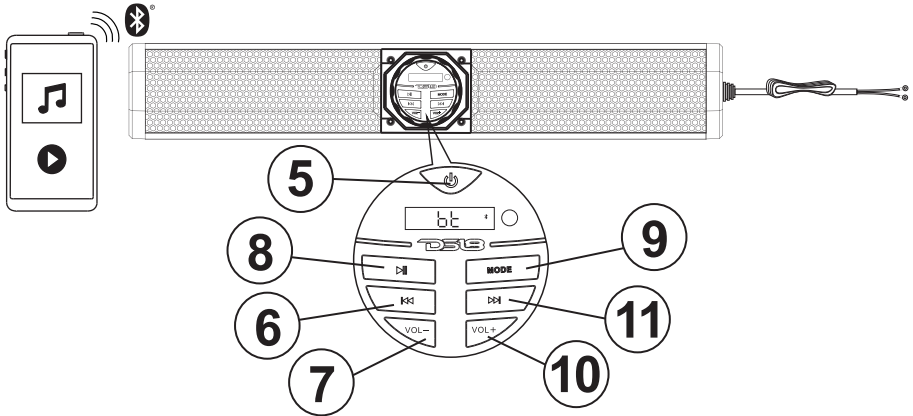

MULTIFUNCTION CONTROLLER BLUETOOTH® OPERATION

OPERACIÓN DEL CONTROLADOR MULTIFUNCIÓN DE BLUETOOTH®

- Use this **8** PLAY/PAUSE button to Play or Pause the music from your device.
- Use this **11** NEXT Button to select the next track or song on your playlist.
- Use this **6** PREVIOUS Button once to restart the song that is playing, or press again to go back to the previous song in your playlist.
- Press **9** Mode button to cycle through the following modes: Bluetooth®, AUX, and USB.
- Utilice este botón **8** REPRODUCIR/PAUSAR para reproducir o pausar la música de su dispositivo.
- Utilice este botón **11** SIGUIENTE para seleccionar la siguiente pista o canción de su lista de reproducción.
- Utilice este botón **6** ANTERIOR una vez para reiniciar la canción que se está reproduciendo, o púselo nuevamente para volver a la canción anterior de su lista de reproducción.
- Presione el botón de Modo **9** para recorrer los siguientes modos: Bluetooth®, AUX y USB.

VOLUME CONTROL

CONTROL DE VOLUMEN

- Press the **10** VOL+ Button to raise the volume or you can also use the volume control on your connected device.
- To lower the volume press the **7** VOL- button or use your devices controls.
- Presione el botón **10** VOL+ para subir el volumen o también puede usar el control de volumen en su dispositivo conectado.
- Para bajar el volumen, presione el botón **7** VOL- o use los controles de su dispositivo.

TIPS

For maximum audio performance, depending of your type of music, you can change the EQ presets from your remote control to avoid distortion at hi-level of volume

Para obtener el máximo rendimiento de audio, dependiendo de su tipo de música, puede cambiar los ajustes preestablecidos del equalizador desde su control remoto para evitar distorsión a alto nivel de volumen.

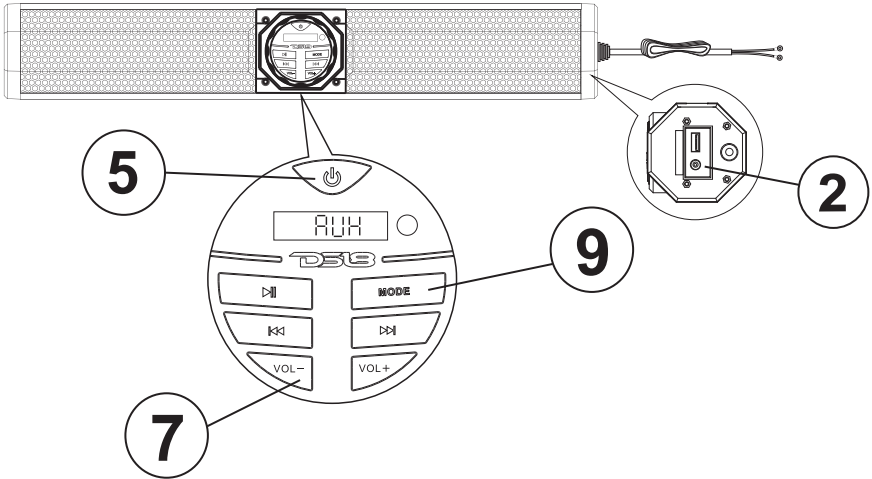

AUX-IN OPERATION

OPERACIÓN DE LA ENTRADA AUXILIAR

- Hold Down the (5) Power Button until the Soundbar Turns On.
- Use a 3.5mm Jack cable from your device and connect it to the (2) AUX-IN jack connector located behind the rubber cover on one side of the soundbar.
- The AUX Mode is activated once the jack connector is in. now you can adjust the volume for your preference and play audio from your device.
- Press (9) Mode button to cycle through the following modes: Bluetooth®, AUX, and USB.
- Mantenga presionado el botón (5) de encendido hasta que se encienda la barra de sonido.
- Utilice un cable Jack de 3.5 mm de su dispositivo y conéctelo al conector (2) jack AUX-IN ubicado detrás de la cubierta de goma en un lado de la barra de sonido.
- El modo AUX se activa una vez que el conector jack está conectado. Ahora puede ajustar el volumen según sus preferencias y reproducir audio desde su dispositivo.
- Presione el botón de Modo (9) para recorrer los siguientes modos: Bluetooth®, AUX y USB.

TIPS



It is recommended to set the volume at a minimum of 75% on your device to prevent distortion. Ensure that you exclusively utilize the volume control on the soundbar as the master control for optimal performance.

Se recomienda configurar el volumen a un mínimo del 75% en su dispositivo para evitar distorsiones. Asegúrese de utilizar exclusivamente el control de volumen de la barra de sonido como control maestro para un rendimiento óptimo.

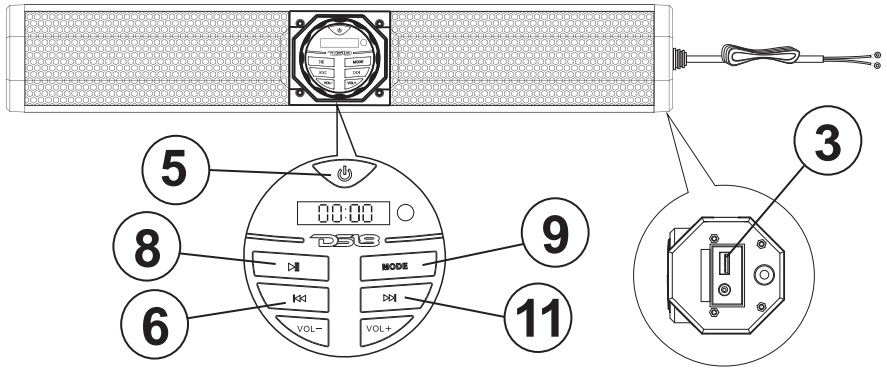

USB CONTROLS OPERATION

OPERACIÓN DE LOS CONTROLES DE USB

- Hold Down the Power Button (5) until the Soundbar Turns On.
- Insert a USB Flash Drive on the (3) USB Port that is located behind the rubber cover at one side of the soundbar, once inserted the audio files start playing automatically.
- Press PLAY/PAUSE button (8) to Play or Pause the Audio Files from your USB.
- Use this (11) NEXT Button to select the next track or song on your USB playlist.
- Use this (6) PREVIOUS Button once to restart the song that is playing, or press again to go back to the previous song in your USB playlist.
- Press (9) Mode button to cycle through the following modes: Bluetooth®, AUX, and USB.
- Mantenga presionado el botón (5) de encendido hasta que se encienda la barra de sonido.
- Inserte una unidad flash USB en el puerto (3) USB que se encuentra detrás de la cubierta de goma en un lado de la barra de sonido; una vez insertada, los archivos de audio comenzarán a reproducirse automáticamente.
- Presione el botón (8) REPRODUCIR/PAUSAR para reproducir o pausar los archivos de audio desde su USB.
- Utilice este botón (11) SIGUIENTE para seleccionar la siguiente pista o canción en su lista de reproducción USB.
- Utilice este botón (6) ANTERIOR una vez para reiniciar la canción que se está reproduciendo, o presiónelo nuevamente para regresar a la canción anterior en su lista de reproducción USB.
- Presione el botón de Modo (9) para recorrer los siguientes modos: Bluetooth®, AUX y USB.

TIPS



The USB player exclusively accepts MP3 and WMA formats. Additionally, it functions as a 1-amp charger port for added convenience.

El reproductor USB acepta exclusivamente formatos MP3 y WMA. Además, funciona como un puerto de carga de 1 amperio para mayor comodidad.

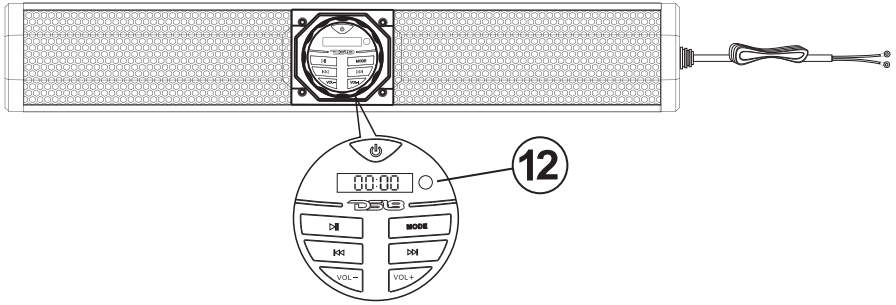

REMOTE CONTROL OPERATION

OPERACIÓN DEL CONTROL REMOTO

- Ensure that the battery is installed, and remove the battery protector before operation.
- The remote control needs to be pointed to the 12 IR sensor in the Soundbar to operate.
- Asegúrese de que la batería esté instalada y retire el protector de la batería antes de operar.
- El control remoto debe apuntar al 12 sensor de infrarrojos en la barra de sonido para operar.

1 Power On/Off Encendido/Apagado	2 Mode Mode	4 Next Siguiente	10 Folder Up Folder siguiente
9 Folder Down Folder anterior	6 Play/Pause Reproducción/Pausa	7 Volumen UP Subir Volumen	3 EQ Presets Ecuación pre-establecida
8 Previous Anterior	5 Volume Down Bajar Volumen	11 Dynamic illumination pattern + Patrón de iluminación dinámica +	19 Static illumination color + Color de iluminación estática +
12 Dynamic illumination speed + Velocidad de iluminación dinámica +	13 Dynamic illumination pattern - Patrón de iluminación dinámica -	14 Static illumination intensity - Intensidad de iluminación estática -	18 Static illumination color - Color de iluminación estática -
15 Enable or disable lights flashing to music Habilitar o deshabilitar las luces que parpadean con la música	16 Dynamic illumination speed - Velocidad de iluminación dinámica -	17 Static illumination intensity + Intensidad de iluminación estática +	

REPLACEMENT BATTERY - CR2025
REPLAZO DE LA BATERÍA - CR2025

OPEN | ABRIR

INSTALLATION / INSTALACIÓN

READ BEFORE INSTALLATION

1. Be sure to carefully read and understand the instructions before attempting to install these soundbar.
2. For safety, disconnect the negative battery terminal from the battery prior to beginning the installation.
3. For easier assembly, we suggest you have all your tools in hand- Drill, Allen set, Crimp, Soldering iron, Wire Strippers, Heat-shrink, etc.
4. Use high quality "Waterproof" connectors for a reliable installation and to minimize signal or power loss.
5. Think before you drill! Be careful not to cut or drill into gas tank, fuel lines, brake or hydraulic lines, vacuum lines or electrical wiring when working on any vehicle.
6. Never run wires near fuel lines or power (if possible). Running the wires inside the hull or car area provides the best protection.
7. Avoid running wires over or through sharp edges. Use rubber or plastic grommets to protect any wires routed through metal, especially on the Roll Cage.
8. Make sure that the mounting clamp is tight before leaving the Vehicle.

LEER ANTES DE LA INSTALACIÓN

1. Asegúrese de leer y comprender atentamente las instrucciones antes de intentar instalar esta barra de sonido.
2. Por seguridad, desconecte el terminal negativo de la batería antes de comenzar la instalación.
3. Para un montaje más fácil, le sugerimos tener todas sus herramientas a mano: taladro, juego Allen, engarzado, soldador, pelacables, termorretractil, etc.
4. Utilice conectores "impermeables" de alta calidad para una instalación confiable y para minimizar la pérdida de señal o energía.
5. ¡Piensa antes de perforar! Tenga cuidado de no cortar ni perforar el tanque de gasolina, las líneas de combustible, las líneas hidráulicas o de freno, las líneas de vacío o el cableado eléctrico cuando trabaje en cualquier vehículo.
6. Nunca tienda cables cerca de líneas de combustible o de energía (si es posible). Pasar los cables dentro del casco o el área del automóvil proporciona la mejor protección.
7. Evite pasar cables sobre o a través de bordes afilados. Utilice ojales de goma o plástico para proteger los cables que pasen a través de metal, especialmente en la jaula antivuelco.
8. Asegúrese de que la abrazadera de montaje esté apretada antes de salir del vehículo.

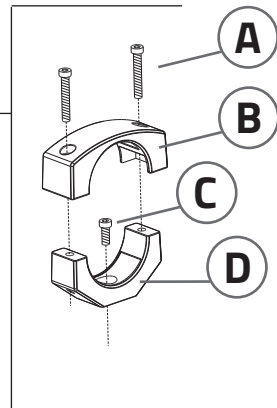
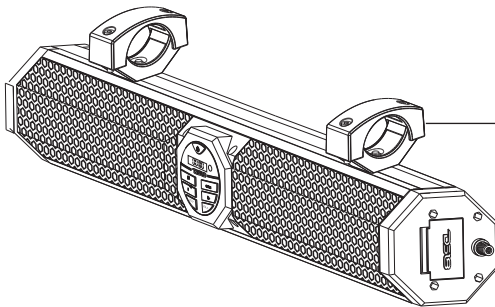

INSTALLATION EQUIPMENT

- 5mm Allen Key

EQUIPO DE INSTALACIÓN

- Llave Allen de 5mm

BEGINNING MOUNTING

Step 1: Remove the soundbar from the packaging and ALL hardware.

Step 2: Find a GOOD location that allows for easy wiring of the Soundbar (Power Wire). PLUS: does NOT impair your movement around the location.

Step 3: Using 5mm Allen Key spin out the screw that holds the top clamp (if was mounted)

Step 4: Take the base clamp (D) and align it to the Soundbar hole and secure it with the short screw (C) using a 5mm Allen key.

Step 5: Wrap the rubber pad around the pipe and lock the top clamp (B).

Step 6: Align Clamp (B) with the base clamp (D) and use the supplied screws (A) to tighten the clamps with the 5mm Allen Key.

Step 7: Do the same procedure on each clamp supplied, you may need help holding up the Soundbar during installation.

Step 8: Once you have tightened all screws, run the Power wire to the Battery and connect to their respective terminals. Use zip ties to secure the cable from elements that can damage it.

This is it!
Enjoy your new SB26BTXRGB Soundbar.

COMIENZO DEL MONTAJE

Paso 1: Retire la barra de sonido del embalaje y TODO el hardware.

Paso 2: Encuentre una BUENA ubicación que permita un fácil cableado de la barra de sonido (cable de alimentación) - ADEMÁS: NO impida su movimiento alrededor de la ubicación.

Paso 3: Con una llave Allen de 5 mm, desenrosque el tornillo que sujeta la abrazadera superior (si estaba montada)

Paso 4: Tome la abrazadera de la base (D), alinéela con el orificio de la barra de sonido y asegúrela con el tornillo corto (C) usando una llave Allen de 5 mm.

Paso 5: Envuelva la almohadilla de goma alrededor del tubo y bloquee la abrazadera superior (B).

Paso 6: Alinee la abrazadera (B) con la abrazadera de la base (D) y use los tornillos suministrados (A) para apretar las abrazaderas con la llave Allen de 5 mm.

Paso 7: Realice el mismo procedimiento en cada abrazadera suministrada; es posible que necesite ayuda para sostener la barra de sonido durante la instalación.

Paso 8: Una vez que haya apretado todos los tornillos, pase el cable de alimentación a la batería y conéctelo a sus respectivos terminales. Utilice bridas para asegurar el cable de elementos que puedan dañarlo.

¡Eso es todo! Disfruta de tu nueva barra de sonido SB26BTXRGB.

IMPORTANT | IMPORTANTE



For water resistance purposes remove any USB or Auxiliary Cables and be sure to put the rubber caps or covers in place before using this soundbar in wet locations or when washing your vehicle.

Para fines de resistencia al agua, retire todos los cables USB o auxiliares y asegúrese de colocar las tapas o cubiertas de goma en su lugar antes de usar esta barra de sonido en lugares húmedos o cuando lave su vehículo.

CAUTION | ATENCION



Using other mounting methods may void this warranty

El uso de otros métodos de montaje puede anular esta garantía.

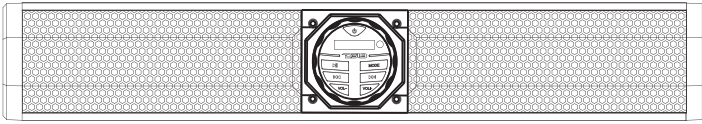

OPTIONAL DIRECT BATTERY WIRING CIRCUIT

CIRCUITO DE CABLEADO DIRECTO DE BATERÍA OPCIONAL

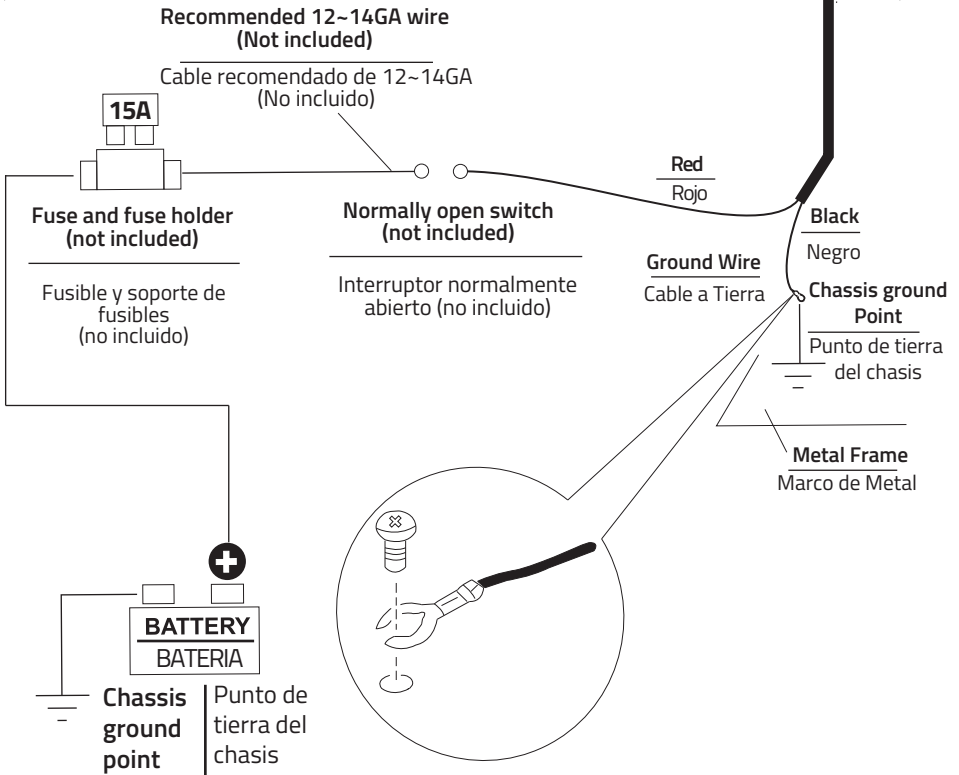

WE LIKE IT LOUD

TROUBLESHOOTING / SOLUCIÓN DE PROBLEMAS

TROUBLE / PROBLEMA	CAUSE / CAUSA	SOLUTION / SOLUCIÓN
Unit will not turn on La Unidad no enciende	The fuse is blown El fusible esta quemado	Check/Replace the fuse Revisa/Remplazar el Fusible
	Main ACC switch not engaged Conmutador ACC principal no activado	Turn switch to on position Gire el interruptor a la posición de encendido
No sound is heard No se escucha nada	Device volume is low/muted El volumen del dispositivo es bajo/muteado	Turn the volume level up Subir de nivel de volumen
Cannot pair Bluetooth® No empareja el Bluetooth®	The Bluetooth® Function of the device is not enabled La función Bluetooth® del dispositivo no está habilitado	Refer to the user manual of the device for how to enable the Bluetooth® Function Consulte el manual del usuario del dispositivo para saber cómo habilitar la función Bluetooth®
The audio quality is poor after connection with a Bluetooth® Enabled device La calidad de audio es pobre después de la conexión con un Dispositivo habilitado para Bluetooth®	The Bluetooth® Reception is Poor La Recepción Bluetooth® es Pobre	Move the device closer to the audio system or remove any obstacle between the device Acercar el dispositivo a la sistema de audio o quitar cualquier obstáculo entre el dispositivo
Unit has become unresponsive La unidad no responde	Power glitch or interference Fallo de alimentación o interferencia	Disconnect power for 10 seconds to reset Desconecte la alimentación durante 10 segundos para restablecerla

WE LIKE
IT LOUD

SPECIFICATIONS / ESPECIFICACIONES

Nominal Size / Medida Nominal.....	26" / 660mm
Total Watts (Peak) / Watts Totales (Pico).....	600 Watts
RMS Power @ 4 ohm / Potencia RMS @ 4 ohm.....	100 Watts
Max Power @ 4 ohm / Potencia Max @ 4 ohm.....	200 Watts
Frequency Response / Respuesta de Frecuencia.....	.45Hz-20KHz
Storage Temperature / Temperatura de Almacenaje.....	5°F ~ 176°F (-15°C ~ 80°C)
Operation Temperature / Temperatura de Operación.....	32°F ~ 140°F (0°C ~ 60°C)
Operation Voltage / Operación de Voltaje.....	12 Volts (10~16 Volts Range)

BODY/FEATURES / CARCASA/CARACTERÍSTICAS

Marine Grade Type / Tipo de Grado Marino.....	IP35
Grill Type / Tipo de Parrilla.....	Steel Mesh / Malla de Acero
Qty on Box / Cantidad en la Caja.....	1 piece / 1 Unidad
Clamps / Abrazaderas.....	2 Set (Tube Clamp Adjustable 1.5" ~ 2.25") 2 piezas (Abrazadera de tubo ajustable 1.5" ~ 2.25")
Front Logo / Logo Frontal.....	Yes / Si
Aux Line Input / Entrada de línea Auxiliar.....	Yes, (720mV) / Si, (720mV)
EQ DSP / Equalizador DSP.....	5 Preset EQ (for Bluetooth and USB Mode) 5 ecualizadores preestablecidos (para modo Bluetooth y USB)
USB Player / Reproductor USB.....	Yes (WMA, MP3 files) / Si (Archivos MP3, WMA)
USB Charge / Carga USB.....	Yes (1Amp) / Si, (1Amp)
Buttons Controls / Botones / Controles.....	Yes (Power, Mode, Play/Pause,Fwd, Bwd,Vol+ /Vol-) Si (Encendido, Modo, Reproducir/Pausar, Adelante, Atras, Vol+ /Vol-)
Remote Control / Control Remoto.....	Yes (IR Card Type) / Si (IR Tipo Tarjeta)
Illumination / Iluminación.....	Yes (Blue Backlit) + RGB LED Adjustable Sí (Retroiluminado Azul) + LED RGB Ajustable
Body Material Color Finish /.....	Aluminum / Oxidized Black Hemp Sand Aluminio / Arena de Cáñamo Negra Oxidada

WOOFER SPECIFICATIONS / ESPECIFICACIONES DEL WOOFER

Nominal Diameter / Diámetro Nominal.....	3" / 76.2mm (4 Pcs)
Voice Coil Diameter / Diámetro de la Bobina de Voz.....	0.8" / 20.4mm
Voice Coil Former Material / Material Interior de la Bobina de Voz.....	Kapton
Cone Material / Material del Cono.....	Paper / Papel
Surround Material / Material de la Suspensión.....	Cloth / Tela
Basket Material / Material de la Canasta.....	Steel / Acero
Magnet Material / Material del Imán.....	Ferrite / Ferrita
Motor Diameter / Diámetro del Motor.....	2.36" / 60mm

TWEETER SPECIFICATIONS / ESPECIFICACIONES DE TWEETER

Nominal Diameter / Diámetro Nominal.....	0.94" / 24mm (2 Pcs)
Voice Coil Diameter / Diámetro de la Bobina de Voz.....	0.8" / 20.4mm
Type / Tipo.....	Dome / Domo
Diaphragm Material / Material del Diafragma.....	Soft Dome / Cúpula Blanda
Magnet Material / Material del Imán.....	Neodymium / Neodimio
Crossover / Cruze.....	6dB/oct

SPECIFICATIONS / ESPECIFICACIONES

AMPLIFIER SPECIFICATIONS / ESPECIFICACIONES DE AMPLIFICADOR

Amplifier Class / Clase del Amplificador	Class A/B
Amplifier Type / Tipo de Amplificador	Stereo Full Range / Estéreo Rango Completo
Number of Channels / Numero de Canales	4
Minimum Impedance / Impedancia Minima.....	3 ohm
Signal to Noise Ratio / Relación Señal a Ruido.....	68dB
T.H.D. / T.H.D.....	1% @ 1000Hz
Channel Separation / Separacion de canales.....	60dB
Audio Source / Fuentes de Audio.....	Bluetooth, USB, AUX,
Power Input Wire Size / Tamaño del Cable de Entrada de Energía.....	2x16ga
Recommend Fuse Size / Tamaño Recomendado del Fusible	10A
MAX Current Draw / Consumo de Corriente MAX	7A
Thermal Protection / Protección Térmica.....	Yes / Si (>284 ° F / 140 ° C)
Over-Load Protection / Protección de Sobrecarga.....	Yes / Si
Short Circuit Output Protection / Protección de Salida de Cortocircuito.....	Yes / Si

BLUETOOTH SPECIFICATIONS / ESPECIFICACIONES BLUETOOTH

Version / Version	V5.0
Audio Protocols / Protocolos de Audio	A2DP
Range / Rango	>33ft (10m)* / Class 2 / Clase 2

MEASUREMENTS / MEDIDAS

Overall Width / Ancho Total	26" / 660 mm
Overall Height / Altura Total.....	3.98" / 101 mm
Overall Depth / Profundidad Total.....	3.98" / 101 mm
Gross Single Unit Weight / Peso bruto unitario	7.5Lb / 3.4Kg

WARRANTY

Please visit our website DS18.com for more information on our warranty policy.

We reserve the right to change products and specifications at any time without notice. Images may or may not include optional equipment.



WARNING:

Cancer and Reproductive Harm.
www.P65Warning.ca.gov

GARANTÍA

Visita nuestra página web DS18.com para obtener más información sobre nuestra garantía.

Nos reservamos el derecho de cambiar productos y especificaciones en cualquier momento sin previo aviso. Las imágenes pueden incluir o no equipo opcional.



ADVERTENCIA:

Cáncer y Daño Reproductivo.
www.P65Warning.ca.gov

FCC ID: 2AYOQ-SB26BTXRGB

This device complies with part 15 of the FCC Rules. Operation is subject to the following two conditions: (1) this device may not cause harmful interference, and (2) this device must accept any interference received, including interference that may cause undesired operation.
Note: This equipment has been tested and found to comply with the limits for a class B digital device, pursuant to Part 15 of the FCC Rules. These equipment generates uses and can radiate radio frequency energy and if not installed and used in accordance with the instructions, may cause harmful interference to radio communications. However, there is no guarantee that interference will not occur in a particular installation. If this equipment does cause interference to radio of television reception, which can be determined by turning the equipment off and then on, the user is encouraged to try to correct the interference by one or more of the following.

Declaración de conformidad con la FCC: FCC ID 2AYOQ-DS18

Este dispositivo cumple con la Parte 15 de las Reglas de la FCC. La operación está sujeta a las siguientes dos condiciones: (1) Este dispositivo no debe causar interferencias perjudiciales y (2) Este dispositivo debe aceptar cualquier interferencia recibida, incluidas las interferencias que puedan causar un funcionamiento no deseado.

Nota: Este equipo ha sido probado y se ha determinado que cumple con los límites para un dispositivo digital de clase B, de acuerdo con la Parte 15 de las Reglas de la FCC. Este equipo genera, utiliza y puede irradiar energía de radiofrecuencia y si no se instala y no se utiliza de acuerdo a las instrucciones, puede causar interferencia dañina a las comunicaciones de radio. Sin embargo, no hay garantía de que no ocurrirá interferencia en una instalación en particular. Si este equipo causa interferencia a la recepción de radio o televisión, lo cual se puede determinar apagando el equipo y luego encendiéndolo, se recomienda al usuario que intente corregir la interferencia mediante las siguientes.

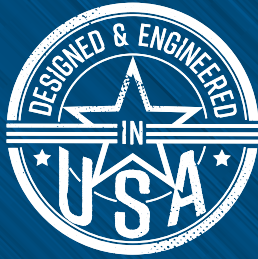

FOR MORE INFORMATION
PLEASE VISIT
DS18.COM

WE LIKE IT LOUD

DS18[®]

The logo features the letters "DS18" in a bold, sans-serif font. A white graphic element, resembling a stylized underline or a swoosh, is positioned above the letters, starting from the left edge of the page and ending under the "18".