

**DS18**<sup>®</sup>  
TECHNOLOGIES

**OWNER'S MANUAL**  
**MANUAL DE USUARIO**



**DDX10.5ML**

10.5" SINGLE-DIN FLOATING DISPLAY MULTIMEDIA RECEIVER WITH MIRROR-LINK FOR IOS & ANDROID BT / AUX / USB / SD / AM / FM

RECEPTOR MULTIMEDIA CON PANTALLA FLOTANTE DIN SENCILLO DE 10.5" CON MIRROR-LINK PARA IOS Y ANDROID BT / AUX / USB / SD / AM / FM

**#WELIKEITLOUD**      

ENGLISH | ESPAÑOL



# DDX10.5ML

10.5" SINGLE-DIN FLOATING-SCREEN  
MULTIMEDIA RECEIVER WITH  
MIRROR-LINK FOR IOS & ANDROID  
BT / AUX / USB / SD / AM / FM

RECEPTOR MULTIMEDIA CON PANTALLA  
FLOTANTE DIN SENCILLO DE 10.5"  
CON MIRROR-LINK PARA IOS Y ANDROID  
BT / AUX / USB / SD / AM / FM



## » CONTENT / CONTENIDO

FEATURES / CARACTERÍSTICAS .....	3
INSTALLATION / INSTALACIÓN .....	4
WIRING CONNECTIONS / CONEXIONES DE CABLEADO .....	10
MAIN UNIT OPERATIONS / OPERACIONES DE LA UNIDAD PRINCIPAL .....	12
CONTROL PANEL OPERATIONS / OPERACIONES DEL PANEL DE CONTROL .....	13
REMOTE HANDSET OPERATIONS / OPERACIONES DEL CONTROL REMOTO .....	15
ON SCREEN / EN PANTALLA:	
MAIN MENU OPERATIONS / OPERACIONES DEL MENÚ PRINCIPAL .....	16
RADIO OPERATION / OPERACIONES DEL RADIO .....	17
BT OPERATION / OPERACIONES BT .....	19
MOBILE PHONE LINKING OPERATIONS / FUNCIONAMIENTO DE ENLACE DE TELÉFONO MÓVIL .....	20
USB/SD CARD INPUT OPERATIONS / OPERACIONES DE LA ENTRADA DE USB / TARJETA SD .....	23
AUXILIARY INPUT OPERATIONS / OPERACIONES DE LA ENTRADA AUXILIAR .....	24
SWC OPERATION / OPERACIONES DE SWC .....	25
FRONT CAMERA INPUT OPERATIONS / OPERACIONES DE LA ENTRADA DE LA CÁMARA FRONTAL ..	26
REMOTE CONTROL APP / APP DE CONTROL REMOTO .....	27
SPECIFICATIONS / ESPECIFICACIONES .....	29
TROUBLESHOOTING / SOLUCIÓN DE PROBLEMAS .....	31
WARRANTY / GARANTÍA .....	33



## IMPORTANT NOTICE & PRECAUTIONS

Thank you for purchasing DS18's multimedia player! To operate this unit correctly, please read the operation manual carefully before use. Keep this operation manual handy for further reference.

This manual uses illustrations to guide users through installation and inform users to precautions that should be taken during installation. The photos in this manual are to be used for reference only and may slightly differ in appearance to the actual product. The exclamation label means take precautions. The information that follows this label should be read carefully to prevent damage to the receiver and the user.



### WARNING

To ensure the safety of your car and those around you, please be sure to follow these basic requirements. Please read all instructions carefully before using this receiver.

- 1.) To avoid violation of traffic regulations, do not watch any multimedia content on the receiver while driving.
- 2.) To avoid short circuiting, do not let the unit come into contact with water or be penetrated by any metallic objects.
- 3.) IF your receiver does not work properly, please call a professional repair station for maintenance.
- 4.) Do not use your receiver with the engine off for extended periods of time. Doing so will cause your cars battery power to be depleted.
- 5.) Do not insert objects into the ventilation slots or any other outlet of the device.
- 6.) Do not allow sharp objects to come into contact with the receiver's screen.



## AVISO IMPORTANTE Y PRECAUCIONES

¡Gracias por usar nuestro reproductor multimedia DS18! Para operar la unidad correctamente, lea atentamente el manual de operación antes de usarla. Conserve este manual de funcionamiento para futuras consultas.

Este manual utiliza ilustraciones para guiar a los usuarios a través de la instalación e informar a los usuarios sobre las precauciones que se deben tomar durante la instalación. Las fotos de este manual se deben usar solo como referencia y pueden diferir ligeramente en apariencia del producto real. La etiqueta de exclamación significa tomar precauciones. La información que sigue a esta etiqueta debe leerse detenidamente para evitar daños al receptor y al usuario.



### ADVERTENCIA

Para garantizar la seguridad de su automóvil y de quienes lo rodean, asegúrese de seguir estos requisitos básicos. Lea atentamente todas las instrucciones antes de utilizar este receptor.

- 1.) Para evitar infringir las normas de tráfico, no mire ningún contenido multimedia en el receptor mientras conduce.
- 2.) Para evitar cortocircuitos, no permita que la unidad entre en contacto con agua ni que la penetren objetos metálicos.
- 3.) Si su receptor no funciona correctamente, llame a una estación de reparación profesional para mantenimiento.
- 4.) No utilice su receptor con el motor apagado durante largos períodos de tiempo. Si lo hace, la energía de la batería de su automóvil se agotará.
- 5.) No inserte objetos en las ranuras de ventilación ni en ninguna otra salida del dispositivo.
- 6.) No permita que objetos afilados entren en contacto con la pantalla del receptor.

## » FEATURES

### GENERAL:

- 10.5" Floating-Screen Multimedia Receiver
- Single DIN in Dash Modular Mounting
- Screen with adjustable angle, tilt, and height position
- AM/FM Radio with 30 Memory Stations
- RDS to display the information of the radio station
- USB & SD Card Reader up to 64GB
- Media Files Supported: AVI, MP4, MP3, WMA, BMP, JPEG.

### DISPLAY:

- Full HD 10.5" IPS Display (1280X720) Resolution
- Capacitive Touch Screen
- Support 1080P Video Display
- Dynamic Multi-Color LED Backlight

### AUDIO:

- 45W x 4 Max Power Output
- 16 Bands Graphic Equalizer
- Volume/Bass/Treble/Balance/Fader Control
- Front/Rear/Sub-W Hi-Volt RCA Pre-Output

### CONNECTIVITY:

- Mirror-Link for iOS and Android Phones
- App Remote to Control your Receiver with your Smartphone
- Bluetooth 5.0v Audio Streaming and Hands Free for Cell Phones
- Wired Remote Input for Steering Wheel Control Interface
- USB Port in Front with 1.5 Amp Charger
- Front Audio Jack Input
- Video and Audio Input (RCA)
- Mirror Type Dual Video Output
- Rear and Front Camera Input
- Support for AHD 720P Cameras
- External Mic and USB Extension Cord is Included

## » CARACTERÍSTICAS

### GENERAL:

- Receptor Multimedia de Pantalla Flotante de 10.5"
- DIN sencillo en montaje modular de tablero
- Pantalla con ángulo, inclinación y posición de altura ajustables
- Radio AM/FM con 30 estaciones de memoria
- RDS para mostrar la información de la estación de radio
- Lector de tarjetas USB y SD de hasta 64 GB
- Archivos multimedia compatibles: AVI, MP4, MP3, WMA, BMP, JPEG.

### MOSTRAR:

- Resolución de pantalla IPS Full HD de 10,5" (1280X720)
- Pantalla táctil capacitiva
- Compatible con pantalla de vídeo de 1080P
- Retroiluminación LED multicolor dinámica

### AUDIO:

- Salida de potencia máxima de 45W x 4
- Ecualizador gráfico de 16 bandas
- Control de volumen / graves / agudos / equilibrio / fader
- Presalida RCA de alto voltaje delantera / trasera /Sub-W

### CONECTIVIDAD:

- Mirror-Link para teléfonos iOS y Android
- App Remote para controlar su receptor con su teléfono inteligente
- Transmisión de audio BT 5.0v y manos libres para teléfonos celulares
- Entrada remota con cable para la interfaz de control del volante
- Puerto USB al frente con cargador de 1.5 amperios
- Entrada de conector de audio frontal
- Entrada de video y audio (RCA)
- Salida de video doble tipo espejo
- Entrada de cámara trasera y delantera
- Compatibilidad con cámaras AHD 720P
- Incluye micrófono externo y cable de extensión USB

## » INSTALLATION

- Choose a mounting location where the unit will not interfere with the normal driving functions.
- Before finally installing the unit, connect the wiring temporarily and make sure it is all connected properly and the unit and the system work properly.
- Use only the parts included with the unit to ensure proper installation. The use of unauthorized parts can cause malfunction.
- Consult with your nearest dealer if installation requires the drilling of holes or other modifications in the vehicle.
- Install the unit where it does not get in the driver's way and cannot injure the passenger if there is a sudden stop, like an emergency stop.
- If the installation angle exceeds 30° from horizontal, the unit might not function optimally.
- Avoid installing the unit where it would be subject to high temperature, such as from direct sunlight, or hot air, from the heater, or where it would be subject to dust, dirt or excessive vibration.

### ATTENTION

Installation of mobile audio components require experience with a variety of mechanical and electrical procedures. Although this manual provides general installation and operation instructions, it does not show the exact installation methods for your vehicle. If you do not have the required knowledge and experience to successfully complete the installation, consult an authorized dealer about professional installation service.

## » INSTALACIÓN

- Elija una ubicación de montaje donde la unidad no interfiera con las funciones normales de conducción.
- Antes de instalar finalmente la unidad, conecte el cableado temporalmente y asegúrese de que todo esté conectado correctamente y de que la unidad y el sistema funcionen correctamente.
- Utilice sólo las piezas incluidas con la unidad para garantizar una instalación adecuada. El uso de piezas no autorizadas puede provocar averías.
- Consulte con su distribuidor más cercano si la instalación requiere la perforación de orificios u otras modificaciones en el vehículo.
- Instale la unidad donde no se interponga en el camino del conductor y no pueda lastimar al pasajero si hay una parada repentina, como una parada de emergencia.
- Si el ángulo de instalación supera los 30° con respecto a la horizontal, es posible que la unidad no funcione de manera óptima.
- Evite instalar la unidad donde pueda estar sujeta a altas temperaturas, como la luz solar directa o aire caliente, proveniente del calentador, o donde esté sujeta a polvo, suciedad o vibraciones excesivas.

### ATENCIÓN

La instalación de componentes de audio móviles requiere experiencia con una variedad de procedimientos mecánicos y eléctricos. Aunque este manual proporciona instrucciones generales de instalación y operación, no muestra los métodos de instalación exactos para su vehículo. Si no tiene los conocimientos y la experiencia necesarios para completar con éxito la instalación, consulte a un distribuidor autorizado sobre el servicio de instalación profesional.

## » INSTALLATION

Fastening the unit to the factory radio mounting bracket:

1. Consult your vehicle's service manual to remove the factory dashboard or radio frame to access the bracket of the factory radio and remove it. This procedure requires experience to avoid damage to the parts of the dashboard. Certain vehicles may require an installation kit that includes a standard single DIN radio frame and wiring adapter.

2. Select a position where the screw holes of the bracket and the screw holes of the main unit become aligned, and tighten the screws at 2 places on each side. Use either truss screws (5 x 5mm) or flush surface screws (4 x 5mm).

3. After doing the electrical installation you can put everything back the same way everything was removed. Then secure the display after installation by sliding the screen bracket into the radio bracket, make sure the locking pins are in place when you hear them click.

## » DIN FRONT / REAR-MOUNT

This unit can be properly installed either from "Front" (conventional DIN Front-mount) or "Rear" (DIN Rear-mount installation, utilizing threaded screw holes at the sides of the unit chassis). For details, refer to the following illustrated installation methods.

## » INSTALACIÓN

Fijación de la unidad al soporte de montaje del radio de fábrica:

1. Consulte el manual de servicio de su vehículo para quitar el tablero de fábrica o el marco de la radio para acceder al soporte de la radio de fábrica y quitarlo. Este procedimiento requiere experiencia para evitar daños en las partes del salpicadero. Ciertos vehículos pueden requerir un kit de instalación que incluye un marco de radio DIN único estándar y un adaptador de cableado.

2. Seleccione una posición en la que los orificios para tornillos del soporte y los orificios para tornillos de la unidad principal queden alineados y apriete los tornillos en 2 lugares a cada lado. Utilice tornillos de cabeza redonda (5 x 5 mm) o tornillos de superficie al ras (4 x 5 mm).

3. Después de hacer la instalación eléctrica puede poner todo de vuelta de la misma manera en que se removió todo. Después asegure la pantalla después de la instalación deslizando el soporte de la pantalla en el soporte del radio, asegúrese de que los pines de seguro estén puestos al escuchar el clic.

## » MONTAJE DIN FRONTAL / TRASERO

Esta unidad se puede instalar correctamente desde adelante (montaje frontal DIN convencional) o posterior (instalación de montaje trasero DIN, utilizando orificios para tornillos roscados en los lados del chasis de la unidad). Para obtener más información, consulte los siguientes métodos de instalación ilustrados.

*WE LIKE IT LOUD*

## » DIN FRONT-MOUNT (METHOD A) INSTALLATION OPENING

This unit can be installed in any dashboard having an opening as shown below:

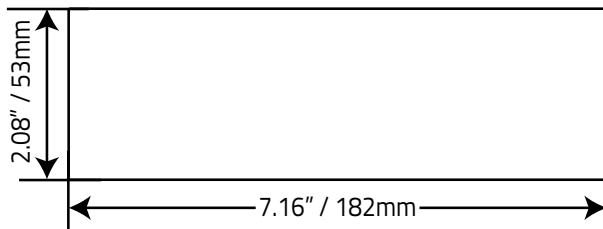

## » MONTAJE FRONTAL DIN (MÉTODO A) APERTURA DE INSTALACIÓN

Esta unidad se puede instalar en cualquier tablero que tenga una abertura como se muestra a continuación:

### PARTS YOU WILL NEED (INCLUDED)

1. Cage
2. Key
3. Frame Trim

1. Canasta
2. Key
3. Moldura del Marco

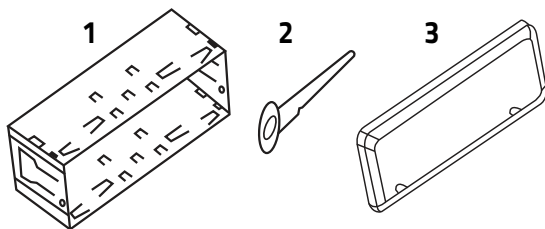

### PARTES QUE VAS A NECESITAR (INCLÚIDO)

Be sure you test all connections first, and then follow these steps to install the unit.

1. Make sure the ignition is turned off, and then disconnect the cable from the (-) negative terminal of the vehicle's battery.

If an existing radio is installed, than remove it before install this new one, refer to the old radio manufacturer's manual for more info.

2. Disconnect the wire harness and the antenna.

3. Lift the top of the outer trim ring then pull it out to remove it.

4. Mount the cage by inserting the cage into the opening of the dashboard and bend open the tabs located around the cage with a screwdriver. Not all tabs will be able to make contact, so examine which ones will be most effective. Bend open the appropriate tabs behind the dashboard to secure the cage in place.

Asegúrese de probar todas las conexiones primero y luego siga estos pasos para instalar la unidad.

1. Asegúrese de que el encendido esté apagado y luego desconecte el cable del terminal negativo (-) de la batería del vehículo. Si hay una radio existente instalada, retírela antes de instalar esta nueva, consulte el manual del fabricante de la radio anterior para obtener más información.

2. Desconecte el mazo de cables y la antena.

3. Levante la parte superior del anillo de moldura exterior y luego tire de él para quitarlo.

4. Monte la canasta insertándolo en la abertura del tablero y abra las pestañas ubicadas alrededor de la canasta con un destornillador. No todas las pestañas podrán hacer contacto, así que examine cuáles serán más efectivas. Doble para abrir las pestañas correspondientes detrás del tablero para asegurar la canasta en su lugar.

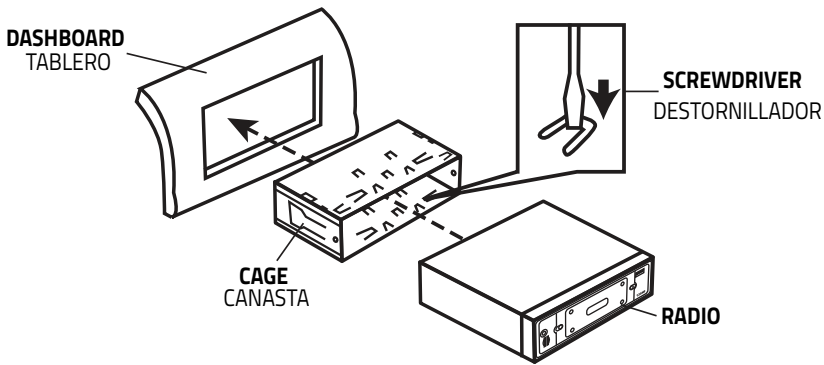

5. Reconnect the wire harness and the antenna and be careful not to pinch any wires or cables.

6. Slide the unit into the cage until it locks into place.

7. Install the frame on the unit lining up on the edges and pressing until you hear a click, then secure the display after installation by sliding the screen bracket into the radio bracket, make sure the locking pins are in place when you hear them click.

5. Vuelva a conectar los cables del "harness" y la antena, tenga cuidado de no pellizcar ningún cable.

6. Deslice la unidad en la canasta hasta que encaje en su lugar.

7. Instale el marco en la unidad alineándolo con los bordes y presionando hasta que escuche un clic, después asegure la pantalla después de la instalación deslizando el soporte de la pantalla en el soporte del radio, asegúrese de que los pines de seguro estén puestos al escuchar el clic.

## WARNING:

The screen is not designed for use as a detachable faceplate, disconnect or connect the screen **ONLY** for installation purposes.

## ADVERTENCIA:

La pantalla no está diseñada para usarse como una placa frontal desmontable, desconecte o conecte la pantalla **SOLAMENTE** para propósitos de instalación.

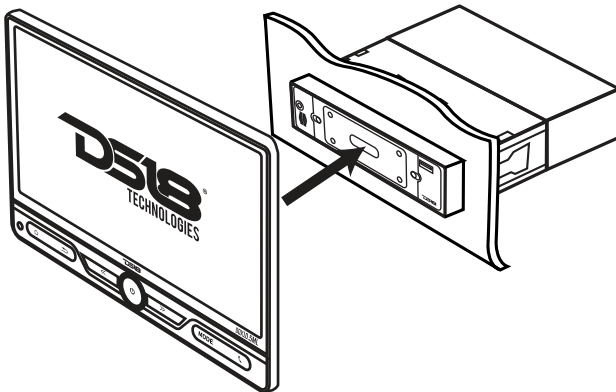

8. Reconnect the cable to the vehicle battery's negative (-) terminal. And this completes the installation of your new radio.

8. Vuelva a conectar el cable al terminal negativo (-) de la batería del vehículo. Y con esto termina la instalación de tu nuevo radio.



## » DIN REAR-MOUNT (METHOD B)

Fastening the unit to the factory radio mounting bracket:

1. Consult your vehicle's service manual to remove the factory dashboard or radio frame to access the bracket of the factory radio and remove it. This procedure requires experience to avoid damage to the parts of the dashboard. on certain vehicles may require an installation kit that includes a standard single DIN radio frame and wiring adapter.
2. Select a position where the screw holes of the bracket and the screw holes of the main unit become aligned, and tighten the screws at 2 places on each side. Use either truss screws (5 x 5mm) or flush surface screws (4 x 5mm).
3. After doing the electrical installation you can put everything back the same way everything was removed. then secure the display after installation by sliding the screen bracket into the radio bracket, make sure the locking pins are in place when you hear them click.

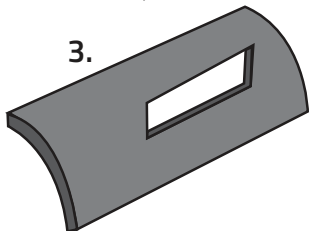
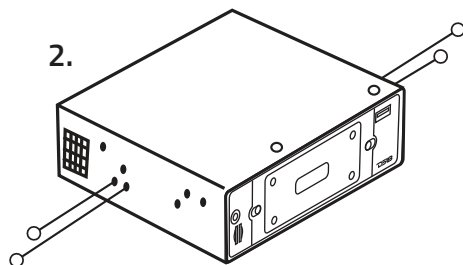
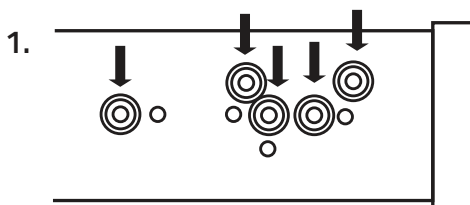

## » MONTAJE TRASERO DIN (MÉTODO B)

Fijación de la unidad al soporte de montaje del radio de fábrica:

1. Consulte el manual de servicio de su vehículo para quitar el tablero o el marco de la radio de fábrica para acceder al soporte de la radio de fábrica y quitarlo. Este procedimiento requiere experiencia para evitar daños en las partes del tablero. en ciertos vehículos puede requerir un kit de instalación que incluye un marco de radio DIN sencillo estándar y un adaptador de cableado.
2. Seleccione una posición en la que los orificios para tornillos del soporte y los orificios para tornillos de la unidad principal queden alineados y apriete los tornillos en 2 lugares a cada lado. Utilice tornillos de cabeza redonda (5 x 5 mm) o tornillos de superficie al ras (4 x 5 mm).
3. después de hacer la instalación eléctrica puede poner todo de vuelta de la misma manera en que se removió todo. después asegure la pantalla después de la instalación deslizando el soporte de la pantalla en el soporte del radio, asegúrese de que los pines de seguro estén puestos al escuchar el clic.

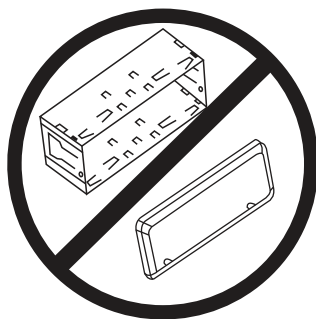

**NOT REQUIRED**  
**NO REQUERIDO**

## » REMOVING THE UNIT

1. Make sure the ignition is turned off, then disconnect the cable from the vehicle battery's negative (-) terminal.
2. Remove the metal strap attached the back of the unit (if attached).
3. Press the release button to remove the front panel.

## » REMOVIENDO LA UNIDAD

1. Asegúrese de que el equipo esté apagado, luego desconecte el cable del terminal negativo (-) de la batería del vehículo.
2. Retire la correa de metal que se encuentra en la parte posterior de la unidad (si está colocada).
3. Presione el botón de liberación para quitar el panel frontal.

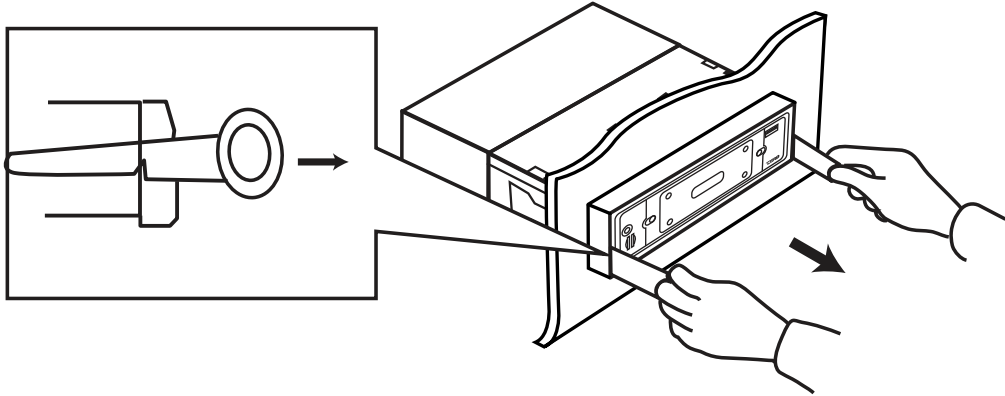

4. Lift the top of the outer trim ring then pull it out to remove it.
5. Insert both of the supplied keys into the slots at the middle left and right sides of the unit, then pull the unit out of the dashboard (Not applicable for all models).

4. Levante la parte superior del anillo de moldura exterior y luego tire de él para quitarlo.
5. Inserte las dos llaves suministradas en las ranuras en los lados medio izquierdo y derecho de la unidad, luego extraiga la unidad del tablero (no se aplica a todos los modelos).

*WE LIKE IT LOUD*

## » WIRING CONNECTIONS

### ▪ BACK OF MAIN UNIT

## » CONEXIONES DE CABLEADO

### ▪ PARTE TRASERA DE LA UNIDAD PRINCIPAL

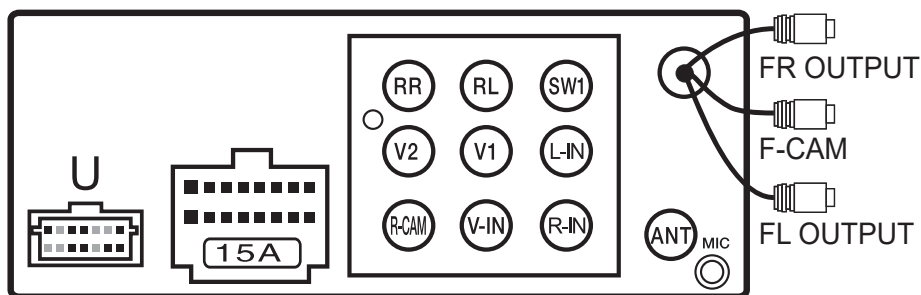

### ! REMARKS

Due to the law of some countries, video playback is not allowed, during driving. To allow video playback during driving, the brown wire (brake) should be connected to ground (b-) of the car battery.

### ! OBSERVACIONES

Debido a la ley de algunos países, no se permite la reproducción de video durante el manejo del vehículo. Para permitir la reproducción de video durante el manejo, el cable marrón (freno) debe conectarse a tierra (b-) de la batería del vehículo.



## ➤ WIRING CONNECTIONS / CONEXIONES DE CABLEADO

Portion / Parte		Colour / Color	Connection / Conexión
<b>Connecting Socket</b>  Toma de conexión	<b>Power Poder</b>	Red / Rojo	Ignition switch (B+) / Llave de ignición (B+)
		Black(Thick) / Negro (Gruoso)	Ground (B-) / Tierra (B-)
		Yellow / Amarillo	Memory back up (B+) / Respaldo de memoria (B+)
		White / Blanco	Front Left speakers (+) / Altavoz delantero izquierdo (+)
		White/Black / Blanco/Negro	Front Left speakers (-) / Altavoz delantero izquierdo (-)
		Grey / Gris	Front Right speakers (+) / Altavoz delantero derecho (+)
		Grey/Black / Gris/Negro	Front Right speakers (-) / Altavoz delantero derecho (-)
		Green / Verde	Rear Left speakers (+) / Altavoz trasero izquierdo (+)
		Green/Black / Verde/Negro	Rear Left speakers (-) / Altavoz trasero izquierdo (-)
		Purple / Púrpura	Rear Right speakers (+) / Altavoz trasero derecho (+)
		Purple/Black / Púrpura/Negro	Rear Right speakers (-) / Altavoz trasero derecho (-)
		Blue / Azul	Auto Antenna (B+) / Antena eléctrica (B+)
		Pink / Rosa	Reverse Lamp (B+) / Lámpara de reversa (B+)
		Pink/Black / Rosa/Negro	Front Camera output (B+) / Salida cámara frontal (B+)
		Grey / Gris	Steering Wheel control (1) / Control de volante (1)
		Green / Verde	Steering Wheel control (2) / Control de volante (2)
		Black(Thin) / Negro(Fino)	Steering Wheel control (Ground) / Control de volante (Tierra)
			Orange / Naranja
	Brown / Marrón	Hand Brake detection (B-) / Detección de freno de mano (B-)	
	Blue/White / Azul/Blanco	Remote Out (B+) / Salida remoto (B+)	
	USB	Rear USB (USB 2) / USB trasera (USB 2)	
	MIC	External MIC input / Extensión externa de Micrófono	
	ANT	Radio Antenna / Antena de Radio	
<b>Audio Output RCA</b>  Salida de audio RCA	SW	Green / Verde	Sub-Woofer Pre-Output / Pre-salida de Subwoofer
	RL	White / Blanco	Rear Left Pre-Output / Pre-salida trasera izquierda
	RR	Red / Rojo	Rear Right Pre-Output / Pre-salida trasera derecha
	FL	White / Blanco	Front Left Pre-Output / Pre-salida Delantera izquierda
	FR	Red / Rojo	Front Right Pre-Output / Pre-salida Delantera derecha
<b>Audio Input RCA</b>  Salida de audio RCA	L-In	White / Blanco	Auxiliary Left audio input / Entrada Aux. izquierda de audio
	R-In	Red / Rojo	Auxiliary Right audio input / Entrada Aux. derecha de audio
<b>Video Output RCA</b>  Salida de video RCA	V1&V2	Yellow / Amarillo	Video Output / Salida de Video
<b>Video Input RCA</b>  Entrada de video RCA	R-CAM	Yellow / Amarillo	Reverse Camera input / Entrada de cámara de reversa
	V-In	Yellow / Amarillo	Video Input / Entrada de Video
	F-CAM	Yellow / Amarillo	Front Camera input / Entrada cámara frontal

## » MAIN UNIT OPERATIONS / OPERACIONES DE LA UNIDAD PRINCIPAL



NO.	FUNCTION FUNCIÓN	OPERATIONS & CONTROLS / OPERACIONES Y CONTROLES
1		<p><b>IPS SCREEN:</b> It shows the status of operation on the unit. This screen is also a touch-screen display - tap the screen softly for different operations of unit (Refer to other parts of this manual for operation details).</p> <p><b>PANTALLA IPS:</b> Muestra el estado de funcionamiento de la unidad. Esta pantalla también es una pantalla táctil; toque suavemente la pantalla para diferentes operaciones de la unidad (consulte otras partes de este manual para conocer los detalles de la operación).</p>
2	IR	<p><b>Remote control sensor for signal reception from remote handset.</b> Sensor de mando a dist. para la recepción de señales desde el mando a distancia.</p>
3		<p><b>HOME:</b> Press to shift between MAIN MENU or current operation mode. <b>HOGAR:</b> Presione para cambiar entre el MENÚ PRINCIPAL o el modo de operación actual.</p>
4		<p><b>BACK:</b> press to go back to previous mode. <b>VOLVER:</b> presione para volver al modo anterior</p>
5		<p><b>BACKWARD / FORWARD:</b> <b>Radio Mode:</b> Press repeatedly to fine tune the radio frequency upward or downward. <b>Press &amp; hold shortly</b> to tune the radio frequency to the upward or downward station for broadcasting. <b>USB / SD / Bt Mode:</b> Press repeatedly to shift track upward or downward for playback. <b>Each time press &amp; hold shortly</b> to activate various fast forward/rewind speeds for playback. (Note: Fast forward or fast rewind is not available at BT mode &amp; picture playback mode)</p> <p><b>HACIA ATRÁS HACIA DELANTE::</b> <b>Modo Radio:</b> Presione repetidamente para sintonizar la frecuencia de radio hacia arriba o hacia abajo. <b>Mantenga pulsado brevemente</b> para sintonizar la frecuencia de radio hacia arriba o hacia abajo. <b>USB / SD / Modo BT:</b> Presione repetidamente para cambiar la pista o presione arriba o abajo para la reproducción. <b>Presione y mantenga presionado brevemente</b> para activar varias velocidades de avance / retroceso para la reproducción. (Nota: el avance rápido o el rebobinado rápido no están disponibles en el modo BT ni en el modo de reproducción de imágenes)</p>
6	MODE	<p><b>MODE:</b> Press repeatedly to select the desired mode operation. <b>MODOS:</b> Presione repetidamente para seleccionar el modo de operación deseado.</p>



NO.	FUNCTION FUNCIÓN	OPERATIONS & CONTROLS / OPERACIONES Y CONTROLES
7		<p><b>PHONE CALL:</b> Press to enter to BT phone call mode. When a call is incoming press this to answer, During the call, press again to hang up.</p> <p><b>LLAMADA TELEFÓNICA:</b> presione para ingresar al modo de llamada telefónica BT. Cuando entre una llamada, presione esto para responder. Durante la llamada, presione nuevamente para colgar.</p>
8		<p><b>VOL/POWER:</b> Rotate to adjust sound output level. When the unit is turned off, press to turn on the unit. When the unit is turned on, press &amp; hold shortly to turn off unit.</p> <p><b>VOL/POWER:</b> Gire para ajustar el nivel de salida de sonido. Cuando la unidad está apagada, presiona para encender la unidad. Cuando la unidad esté encendida, mantenga presionado brevemente para apagar la unidad.</p>

## » CONTROL PANEL (BODY)

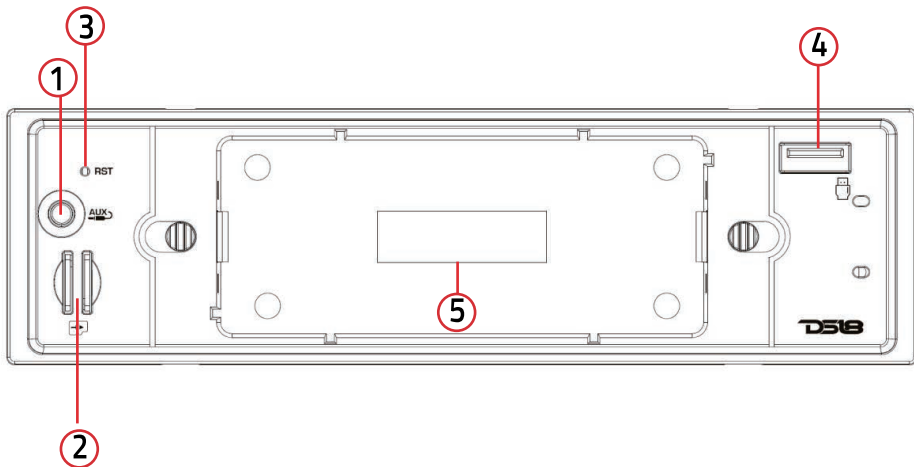
## » OPERACIONES DE LA UNIDAD PRINCIPAL (UNIDAD)



*WE LIKE IT LOUD*

NO.	FUNCTION FUNCIÓN	OPERATIONS & CONTROLS / OPERACIONES Y CONTROLES
①	AUX	<p><b>AUX:</b> Insert an external device to this jack in order to have sound output of that external device through the unit.</p> <p><b>AUXILIAR:</b> Inserte un dispositivo externo en este conector para tener salida de sonido de ese dispositivo a través de la unidad.</p>
②	 MEDIA	<p><b>SD CARD SLOT:</b> Insert micro SD card to this port for digital files playback</p> <p><b>RANURA PARA TARJETAS SD:</b> Inserte una tarjeta micro SD en este puerto para la reproducción de archivos digitales.</p>
③	RST	<p><b>RESET:</b> Press with a pointed object (such as a ball point) to reset the unit to its initial setting by the factory (default stage).</p> <p><b>REINICIAR:</b> Presione con un objeto puntiagudo (como un bolígrafo) para resetear la unidad a su posición inicial. Configuración de fábrica (etapa predeterminada).</p>
④		<p><b>FRONT USB PORT:</b> Insert USB device to this slot for digital files playback or phone cable for the mirror-link function.</p> <p><b>PUERTO USB FRONTAL:</b> Inserte el dispositivo USB en esta ranura para la reproducción de archivos digitales o el cable del telefono para la funcion de Mirror-link.</p>
⑤		<p><b>SCREEN BRACKET/HOLDER:</b> For easy installation the screen is removable, Secure the screen after installation sliding the screen's bracket into this holder, make sure the pin lockers are secured by hearing the click. <b>Warning:</b> the screen is not designed for use as a detachable faceplate, disconnect or connect the screen <b>ONLY</b> for installation purposes.</p> <p><b>SOPORTE DE LA PANTALLA:</b> Para facilitar la instalación, la pantalla es removable. Asegure la pantalla después de la instalación deslizando el soporte de la pantalla en este soporte, asegúrese de que los pasadores estén asegurados al escuchar el clic. <b>Advertencia:</b> la pantalla no está diseñada para usarse como una placa frontal desmontable, desconecte o conecte la pantalla <b>UNICAMENTE</b> para fines de instalación.</p>

## NOTE:

Printing and symbols on the above may be varied from the exact main unit. Refer to the main unit for exact functions and features that applied. User is highly recommended to use the touch screen control to operate.

## NOTA:

La impresión y los símbolos de lo anterior pueden variar de la unidad principal exacta. Consulte la unidad principal para conocer las funciones y características exactas que se aplican. Se recomienda encarecidamente al usuario utilizar el control de pantalla táctil para operar.

## » REMOTE HANDSET GENERAL OPERATIONS OPERACIONES GENERALES DEL CONTROL REMOTO

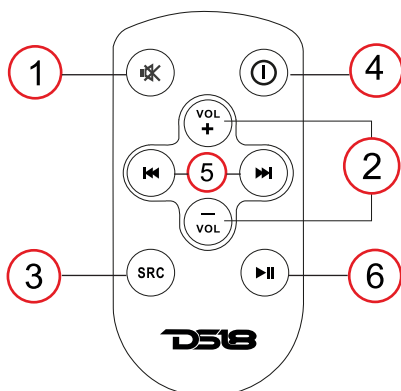

NO.	FUNCTION FUNCIÓN	OPERATIONS & CONTROLS / OPERACIONES Y CONTROLES
1		Sound mute control. Control de modo silencioso.
2	VOL+/VOL-	Adjust sound output level. Ajuste de nivel de salida de sonido.
3	SRC	Press repeatedly to select the desired mode of operation. Presione repetidamente para seleccionar el modo de operación deseado.
4		Press to turn on the unit or turn off the unit. Presione para encender o apagar la unidad
5		<b>Radio Mode:</b> Press to tune the radio frequency upward or downward and stop for broadcasting when a station received. <b>Media Playback Mode:</b> Press to shift track upward or downward for playback.  Modo radio: Presione para sintonizar la radio frecuencia hacia arriba o hacia abajo y dejar de transmitir cuando una emisora es recibida. Modo de reproducción multimedia Presione para cambiar la pista hacia arriba o hacia abajo para la reproducción.
6		Press to pause, resume or start playback. Presione para pausar, reanudar o iniciar la reproducción.

### BATTERY REPLACEMENT

Refer to the back of remote handset for details on how to replace the battery. Replace only with the same or equivalent type of battery.

### BATTERY DISPOSAL

Attention should be drawn to the environmental aspects of used battery disposal. Battery shall not be exposed to excessive heat such as sunshine, fire or the like. Danger of explosion if is incorrectly placed.

### REEMPLAZO DE BATERÍA

Consulte la parte posterior del control remoto para obtener detalles sobre cómo reemplazar el batería. Reemplazar solo con el mismo tipo de batería o una equivalente.

### DESECHAR LA BATERÍA

Se debe prestar atención a los aspectos ambientales del desecho de las baterías usadas. La batería no debe exponerse a un calor excesivo, como la luz solar, fuego o similares. Se corre peligro de explosión si se coloca incorrectamente.



## ! REMARKS

Depends on the input devices & playback media files, operation may be varied or not available for operation.

## ! COMENTARIOS

Depende de los dispositivos de entrada y los archivos multimedia de reproducción, el funcionamiento puede variar o no estar disponible para su funcionamiento.

## » ON SCREEN - MAIN MENU OPERATIONS / OPERACIONES DEL MENÚ PRINCIPAL - EN PANTALLA MAIN MENU / MENU PRINCIPAL

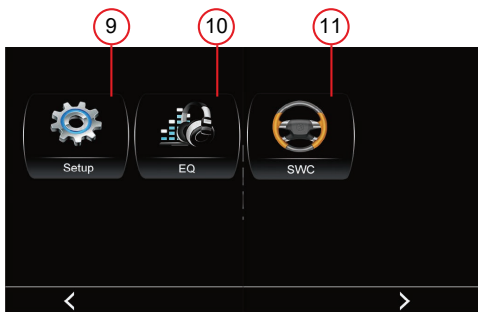
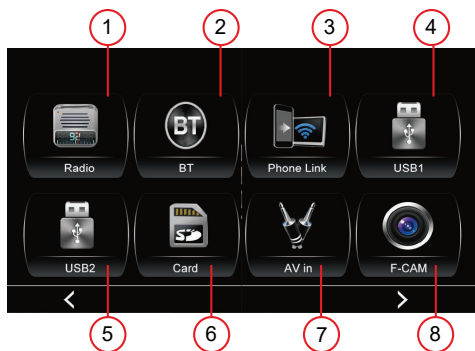

NO.	OPERATIONS & CONTROLS / OPERACIONES Y CONTROLES
1	Touch to start radio operation (when the radio antenna connected). Presione para iniciar la operación de radio. (cuando la antena de radio está conectada)
2	Touch to start BT operation (when mobile phone connected). Presione para iniciar la operación de radio. (cuando el telefono movil esta conectado)
3	Touch to start mobile phone mirror linking operation (when the mobile phone connected to the front usb port). Presione para iniciar la operación de Mirror-Link del teléfono móvil (cuando el teléfono móvil está conectado el puerto USB frontal).
4	Touch to start the FRONT USB input function (when a USB device is inserted into the front port). Presione para iniciar la función de entrada FRONTAL USB (cuando se inserta un dispositivo USB en el puerto frontal).
5	Touch to start the REAR USB input function (when a USB device is inserted into the rear port). Presione para iniciar la Funcion de entrada TRASERA USB (cuando se inserta un dispositivo USB en el puerto trasero).
6	Touch to start SD card input operation (when a micro SD card inserted). Presione para iniciar la operación de entrada de tarjeta SD (cuando una tarjeta SD está insertada).
7	Touch to start auxiliary input operation (when an auxiliary device inserted). Presione para iniciar la operación de entrada auxiliar (cuando un dispositivo auxiliar está insertado).
8	Touch to start viewing front camera (when connected to front camera and pink/black wire). Presione para empezar a ver la cámara frontal(cuando está conectada la cámara frontal y el cable rosa/negro).
9	Touch to activate SYSTEM SETUP MENU on screen to have various setup of the unit. Presione para activar el MENÚ DE CONFIGURACIÓN DEL SISTEMA en la pantalla para tener varias configuraciones de la unidad.
10	Touch to activate audio & visual setting for various audio & visual setup. Presione para activar la configuración de audio y video para observar varias configuraciones de audio y video.
11	Touch to activate Steering Wheel Control operation. Presione para activar la operación de control del volante.

## ON SCREEN - RADIO OPERATION / OPERACIONES DE RADIO - EN PANTALLA

At MAIN MENU, touch  to shift to radio mode  
 En el MENÚ PRINCIPAL presione  para cambiar a modalidad de radio.

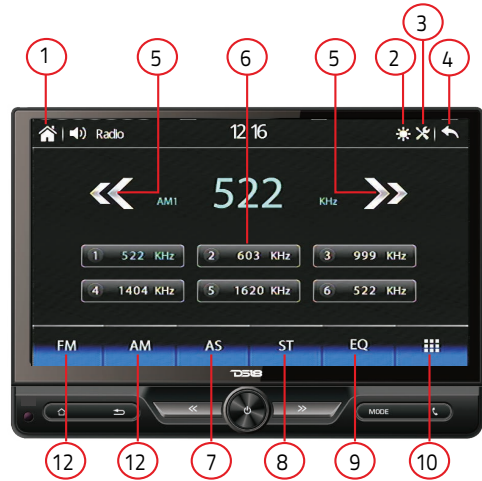
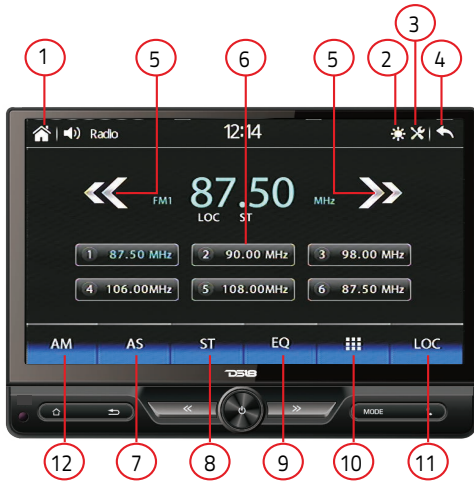

NO.	OPERATIONS & CONTROLS / OPERACIONES Y CONTROLES
1	Touch to shift to MAIN MENU for selection of various operation and setup. Presione para cambiar al MENÚ PRINCIPAL para la selección de varias operaciones y configuraciones.
2	Touch repeatedly to select brightness of screen or turn off the screen. Turn off of screen is available under headlamp detection at OFF mode. When the screen is off, touch any portion of the screen to turn it on again. Presione repetidamente para seleccionar el brillo de la pantalla o apagar la pantalla. El apagado de la pantalla está disponible en la detección de faros en el modo APAGADO. Cuando la pantalla esté apagada, presione cualquier parte de la pantalla para volver a encenderla.
3	Touch to activate audio & visual setting for various audio & visual setup. Presione para activar la configuración de audio y video para observar varias configuraciones de audio y video.
4	Touch to shift to previous mode. Presione para cambiar al modo anterior.
5	Touch to turn frequency upward or downward and stop for broadcasting when a station received. Touch & hold repeatedly to fine tune radio frequency upward or downward. Presione para subir o bajar la frecuencia de la radio y detener la transmisión cuando se escuche una estación. Mantenga pulsado repetidamente para sintonizar la frecuencia de radio hacia arriba o hacia abajo.
6	This shows the preset memory stations. Touch any of the preset memory station to have broadcasting of relative station. Touch & hold shortly on any one of the preset memory station, the current broadcasting station/frequency will be stored in the respective preset memory station. Esto muestra las estaciones de memoria preestablecidas. Presione cualquiera de las estaciones de memoria preestablecidas para que se transmita la estación relativa. Mantenga presionado brevemente en cualquiera de las estaciones de memoria preestablecidas, la estación / frecuencia de transmisión actual se almacenará en la estación de memoria preestablecida respectiva.

## » ON SCREEN - RADIO OPERATION / OPERACIONES DE RADIO - EN PANTALLA



12

7

8

9

10

11

### NO. OPERATIONS & CONTROLS / OPERACIONES Y CONTROLES

7	<p>Touch to start searching the radio frequency &amp; storing the strongest signal stations into memory.</p> <p>Presione para comenzar a buscar la frecuencia de radio y almacenar las estaciones con las señales más fuertes en la memoria.</p>
8	<p>Touch to select stereo (ST) or modo mode at FM radio band. When stereo signal received, stereo indicator will be appeared on screen and this is no indicator for mono signal.</p> <p>Presione para seleccionar el modo estéreo (ST) o en modo mono en la banda de radio FM. Cuando se recibe una señal estéreo, el indicador de estéreo aparecerá en la pantalla y no es un indicador de señal mono.</p>
9	<p>Touch to activate EQ operation.</p> <p>Presione para activar las operaciones de EQ.</p>
10	<p>Touch to input the exact frequency which users wants.</p> <p>Presione para ingresar la frecuencia exacta que desees.</p>
11	<p>Touch to select local (LOC) setting for reception of strong signal stations and a distant setting for reception of weak stations at FM radio band. When local (LOC) setting is selected, LOC will be appeared on screen and this is no indication for distant setting.</p> <p>Presione para seleccionar la configuración local (LOC) para la recepción de estaciones de señal fuerte y una configuración distante para la recepción de estaciones débiles en la banda de radio FM. Cuando se selecciona el ajuste local (LOC), LOC aparecerá en la pantalla, y esto no es indicador para el ajuste de distancia.</p>
12	<p>Touch to select AM/FM radio band.</p> <p>Presione para seleccionar la banda de radio AM / FM.</p>

## » ON SCREEN - BT OPERATION / OPERACIONES BT - EN PANTALLA

At MAIN MENU, touch  to shift to BT mode

En el MENÚ PRINCIPAL presione  para cambiar a modalidad de BT.

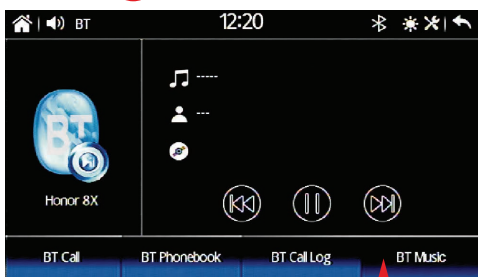
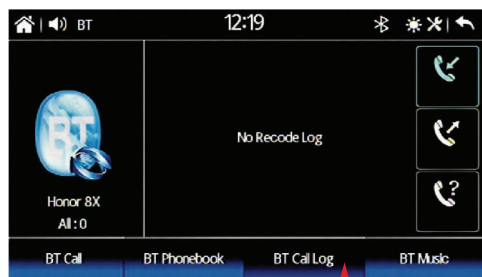
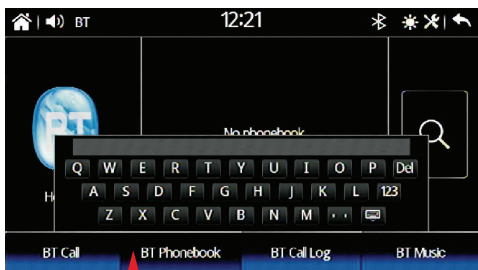
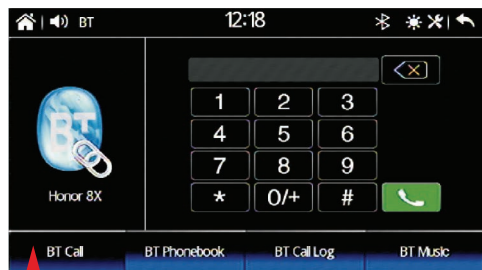
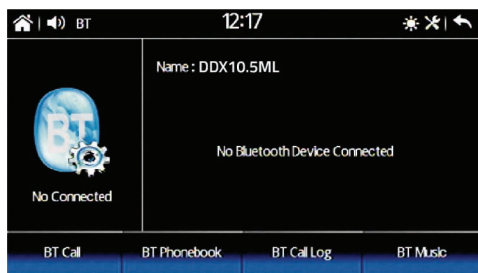

### LINK UP WITH MOBILE PHONE

To link up BT connection with the mobile phone, take your phone and follow the steps:

- Set the mobile phone on BT state.
- Start to search new device.
- After searched, connect to (DDX10.5ML) searched out, confirm the search.
- If you need to, input default code "0000" or "8888" on your mobile phone
- At the same time, BT icon & BT DEVICES MENU appeared on screen.
- After successful connection you can start using BT.

### ENLAZAR CON EL TELÉFONO MÓVIL.

Para vincular la conexión BT con el teléfono móvil, tome su teléfono y siga los siguientes pasos:

- Configure el teléfono móvil en estado BT.
- Empezar a buscar un nuevo dispositivo para conectarse por BT.
- Después de la búsqueda, aparecerá un nuevo dispositivo (DDX10.5ML), confirme la selección.
- Si es necesario, ingrese el código predeterminado "0000" o "8888" en su teléfono móvil.
- Al mismo tiempo, el icono BT y el MENÚ DE DISPOSITIVOS BT aparecen en la pantalla.
- Después de una conexión exitosa, puede comenzar a usar BT.

NO.	OPERATIONS & CONTROLS / / OPERACIONES Y CONTROLES
1	Touch BT Call to dial out numbers of phone. Presione BT Call para marcar los números del teléfono.
2	Touch BT Phonebook to show the phone book of the connected mobile phone. Presione BT Phonebook para mostrar la agenda del móvil conectado.
3	Touch to shift to BT Call Log to show the record on incoming calls / dial out numbers / missing calls of the connected phone. Presione para cambiar a BT Call Log para mostrar el registro de llamadas entrantes / números marcados / llamadas perdidas del teléfono conectado.
4	Touch to shift to BT MUSIC for transmission of music playback from the connected mobile phone. Presione para cambiar a BT MUSIC para transmisión de reproducción de música desde el teléfono móvil conectado.

## » ON SCREEN - MOBILE PHONE LINKING OPERATION

At MAIN MENU, touch



to shift to mobile phone linking mode



En el MENÚ PRINCIPAL presione



para cambiar al modo de enlace de teléfono móvil



This function is only available by connecting the cable of the mobile device to the front USB port of the unit.

- For iOS devices, mobile phone linking will start automatically without any setting. Mirror linking appeared on the screen.
- For Android Devices, When the phone is connected for the first time, the image above will be shown.
- Scan the QR Code by using the connected Android Device.
- Follow the instructions on the connected phone and download the "Autolink" application from the Google Play Store.
- Open the "Autolink" application after downloading, Mirror Link should appear on the devices screen and android phone, operation can be started and controlled by touching screen of the unit.



Esta función solo esta disponible conectando el cable del dispositivo móvil en el puerto USB frontal de la unidad.

- Para dispositivos iOS, la vinculación de teléfonos móviles se iniciará automáticamente sin ninguna configuración. El Mirror-Link aparecerá en la pantalla.
- Para dispositivos Android, cuando el teléfono se conecta por primera vez, se mostrará como la imagen de arriba.
- Escanee el código QR utilizando el dispositivo Android conectado.
- Siga las instrucciones en el teléfono conectado y descargue la aplicación "Autolink" de Google Play Store.
- Abra la aplicación "Autolink" después de la descarga, el "Mirror Link" aparecerá en la pantalla y la operación del teléfono móvil se puede iniciar y controlar presionando la pantalla de la unidad.

## IMPORTANT NOTICE ON MOBILE PHONE LINKING OPERATION / AVISO IMPORTANTE SOBRE LA OPERACIÓN DE LA VINCULACIÓN DE TELÉFONOS MÓVILES.

- 1 Support mirror link: iOS phone is supported from iPhone 5 and up, and Android phones from 5.0 and up.  
Soporte de mirror link: En teléfonos iOS es compatible desde iPhone 5 a superior y en teléfonos Android de 5.0 a superior.
- 2 USB cable should be used to connect the phone to the front usb slot of the head unit.  
Se debe utilizar un cable USB para conectar el teléfono a la ranura USB frontal de la unidad principal.
- 3 In case connecting failed, CONNECT FAILURE MENU appeared on screen. Refer to its detail and USB DEBUG MENU, follow the steps in order to have set up of the phone (USB debug).  
En caso de que falle la conexión, aparecerá un mensaje CONNECT FAILURE MENU en la pantalla. Consulte el detalle en el MENÚ DE DEPURACIÓN USB, siga los pasos para tener configurado el teléfono (depuración USB).
- 4 Phone set up will be varied from different phones. Refer to the operation method of the phone for details (usually at settings mode > developer options > USB debugging).  
La configuración del teléfono variará dependiendo de los diferentes teléfonos. Consulte el método de operación en su teléfono para obtener detalles (generalmente se encuentra en configuración > opciones de desarrollador > depuración de USB).
- 5 Depending on the connected smart phone, operation and settings may be varied.  
Dependiendo del teléfono inteligente conectado, la operación y la configuración pueden variar.

## » ON SCREEN - MOBILE PHONE LINKING OPERATION



At MAIN MENU, touch  to shift to various setup selection of the unit.

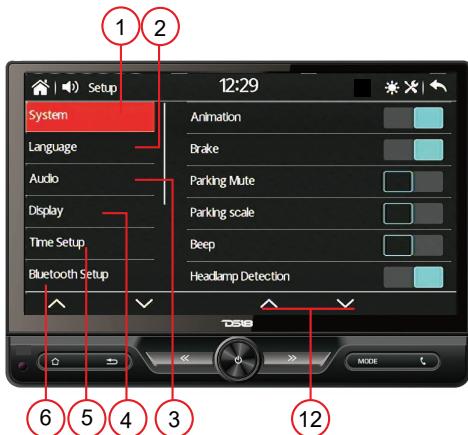

## » FUNCIONAMIENTO DE ENLACE DE TELÉFONO MÓVIL - EN PANTALLA



En el MENÚ PRINCIPAL presione  para cambiar a varias selecciones de configuración de la unidad.

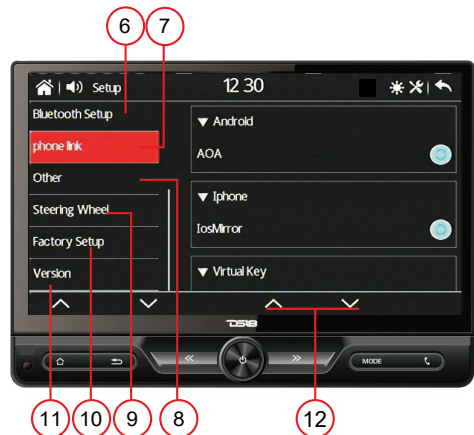

NO.	OPERATIONS & CONTROLS / OPERACIONES Y CONTROLES
①	Touch to shift to System SETUP MENU for various system setting. Presione para cambiar al MENÚ DE CONFIGURACIÓN del sistema para acceder a varios ajustes del sistema.
②	Touch to shift to Language SETUP MENU for various language setting. Presione para cambiar al MENÚ DE CONFIGURACIÓN DE IDIOMAS para acceder a varios ajustes de idiomas.
③	Touch to shift to Audio SETUP MENU for various audio setting. Presione para cambiar al MENÚ DE CONFIGURACIÓN DE AUDIO para acceder a varios ajustes de audio.
④	Touch to shift to Display SETUP MENU for various visual setting. Presione para cambiar a la pantalla MENÚ DE CONFIGURACIÓN para acceder a varios ajustes de video.
⑤	Touch to shift to Time SETUP MENU for calendar & clock setting. Toque para cambiar al MENÚ DE CONFIGURACIÓN DE LA HORA para configurar el calendario y el reloj.
⑥	Touch to shift to BT SETUP MENU for various BT setting. Presione para cambiar a BT SETUP MENU para acceder a varios ajustes de BT.
⑦	Touch to shift to Phone link SETUP MENU for various phone link setting. Presione para cambiar al MENÚ DE CONFIGURACIÓN DE ENLACE DE TELÉFONO para varios ajustes de enlace de teléfono.
⑧	Touch to shift to Other SETUP MENU to select the area located and for various illumination backlight setting. Presione para cambiar a OTRO MENÚ DE CONFIGURACIÓN para seleccionar el área de ubicación y para varios ajustes de iluminación de fondo.
⑨	Touch to shift to Steering Wheel SETUP MENU for steering wheel control setting. Presione para cambiar al MENÚ DE CONFIGURACIÓN DEL VOLANTE para configurar el control del volante.
⑩	Touch to shift to Factory SETUP MENU for more deeper setting. Presione para cambiar al MENÚ DE CONFIGURACIÓN DE FÁBRICA para una configuración más profunda.
⑪	Touch to shift to Version SETUP MENU to show details of the unit. Toque para cambiar al MENÚ DE CONFIGURACIÓN DE VERSIÓN para mostrar los detalles de la unidad.
⑫	Touch repeatedly to tune the upward or downward manually Presione repetidamente para sintonizar hacia arriba o hacia abajo manualmente.

WE LIKE  
IT LOUD

## >> ON SCREEN - USB/SD CARD INPUT OPERATION

At MAIN MENU, touch  /  to shift to multi-media playback mode

Playback will start automatically. Depends on the input device and playback media, touch on screen (at music playback, touch repeatedly on screen) to show various playback menus for operation.



- 3
- 2
- 1
- 2
- 4

## >> FUNCIONAMIENTO DE ENTRADA DE TARJETA SD / USB - EN PANTALLA

En el MENÚ PRINCIPAL, presione  /  para cambiar al modo de reproducción multimedia

La reproducción comenzará automáticamente. Dependiendo del dispositivo de entrada y del medio de reproducción, presione en la pantalla (durante la reproducción de música, presione repetidamente en la pantalla) para mostrar varios menús de reproducción para su operación.



- 3
- 2
- 1
- 2
- 4

NO.	OPERATIONS & CONTROLS / OPERACIONES Y CONTROLES
<b>1</b>	Touch to start, pause or resume playback. Presione para iniciar, pausar o reanudar la reproducción.
<b>2</b>	Touch to shift to next or previous track for playback. At video playback mode, touch & hold shortly to activate fast forward or fast rewind mode. At this mode, touch repeatedly to select various speed on fast forward or fast rewind. Presione para cambiar a la pista anterior o siguiente para su reproducción. En el modo de reproducción de video, mantenga presionado brevemente para activar el modo de avance rápido o rebobinado rápido. En este modo, presione repetidamente para seleccionar varias velocidades en avance rápido o rebobinado rápido.
<b>3</b>	At the media playback mode, touch to activate PLAYLIST / FOLDER PLAYLIST (available for input device recorded with folder) to select folder / track for playback. En el modo de reproducción de media, presione para activar PLAYLIST / FOLDER PLAYLIST (disponible para el dispositivo de entrada grabado con carpeta) para seleccionar la carpeta / pista para la reproducción.
<b>4</b>	Touch to activate EQ operation. Presione para activar el menu del equalizador.



## » ON SCREEN - AUXILIARY INPUT OPERATION /

At MAIN MENU, touch



To shift to auxiliary input operation (provided an auxiliary video device had been connected). At auxiliary input operation, touch any portion of screen to activate AV INPUT MENU for operation.

## » FUNCIONAMIENTO DE ENTRADA AUXILIAR - EN PANTALLA

En el MENÚ PRINCIPAL presione



Para cambiar a la operación de entrada auxiliar (siempre que se haya conectado un dispositivo de video auxiliar). En la operación de entrada auxiliar, presione cualquier parte de la pantalla para activar AV INPUT MENU para su operación.



*WE LIKE IT LOUD*

## » ON SCREEN - SWC OPERATION

At MAIN MENU, touch



To shift to activate SWC STUDY MENU for steering wheel control.

Steps for learning & setting:

- Touch any control key on screen.
- Press & hold the respective control of the steering wheel of the car.
- The unit starts learning and once completed, indicator appears on screen.
- Follow the above steps to set for all other controls.
- When completed, press "Save" to confirm the setting.
- Press "Reset" to cancel the setting.

## » OPERACIÓN SWC - EN PANTALLA

En el MENÚ PRINCIPAL presione



Para cambiar o para activar SWC STUDY MENU para el control del volante.

Pasos para el aprendizaje y la configuración:

- Presione cualquier tecla de control en la pantalla.
- Mantenga presionado el control respectivo del volante del vehículo.
- La unidad comienza a aprender y una vez completado, aparece un indicador en la pantalla.
- Siga los pasos anteriores para configurar todos los demás controles.
- Cuando termine, presione "Guardar" para confirmar la configuración.
- Presione "Reiniciar" para cancelar la configuración.



## » ON SCREEN - FRONT CAMERA INPUT OPERATION

At MAIN MENU, touch



To shift to front camera viewing (provided front camera and the pink/black wires connected).

At front camera viewing mode, touch any portion of screen to activate FRONT CAMERA INPUT MENU for operation.

## » OPERACIÓN DE ENTRADA DE CÁMARA FRONTAL - EN PANTALLA

En el MENÚ PRINCIPAL, presione



Para cambiar a la vista de la cámara frontal (cámara frontal proporcionada y los cables rosa / negro conectados).

En el modo de vista de la cámara frontal, presione cualquier parte de la pantalla para activar el MENÚ DE ENTRADA DE LA CÁMARA FRONTAL para su funcionamiento.



## » REMOTE CONTROL APP

Download the APP: **DS18 DDXRC** in the Google Play for your Android Device.

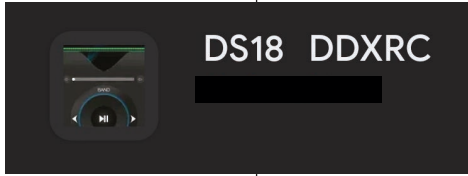

After the APP is intalled, make sure the Radio is ON, now you can open the APP in your phone, the setup screen is the first screen that you will see:

The Radio must appear in the list, tap it and this will be "Connected" with the app.

Now is ready to use!

## » APP DE CONTROL REMOTO

Descargue la APP: **DS18 DDXRC** en Google Play para tu dispositivo Android.

Después de instalar la aplicación, asegúrese de que la radio esté encendida, ahora puede abrir la aplicación en su teléfono, la pantalla de configuración es la primera pantalla que verá:

La radio debe aparecer en la lista, presione en la pantalla para conectarla a la aplicación.

Ahora está lista para ser utilizada!

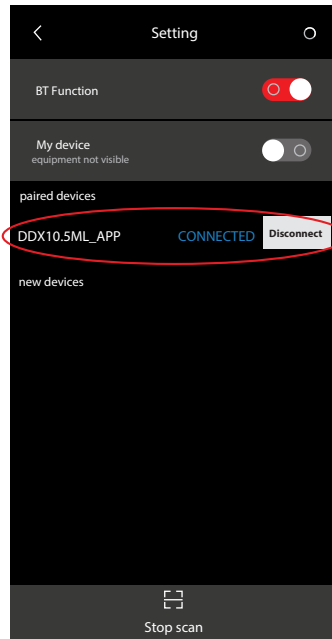
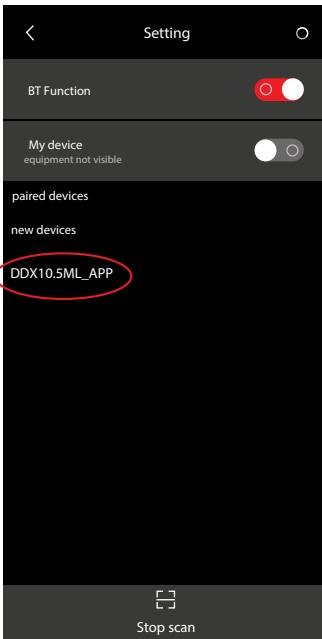

The main screen is showing all the basic functions to control your DS18 Radio:

La pantalla principal muestra todas las funciones básicas para controlar su radio DS18:

**EQ and Audio Controls**  
Control de Audio y EQ

**Mute**  
Silencioso

**Source Playing**  
Fuente de Reproducción

**Track Info**  
Información de la pista

**Main Volume**  
Volumen principal

**Radio Mode (FM/AM)**  
Modo Radio (FM/AM)

**Play / Pause**  
Reproducir / Pausar

**Seek (Previous/Next)**  
Buscar (Anterior/Siguiente)

**Source Selector**  
Selector de Fuente

**Exit the APP**  
Salir de la aplicación

**Setup Menu**  
Menú de Configuración

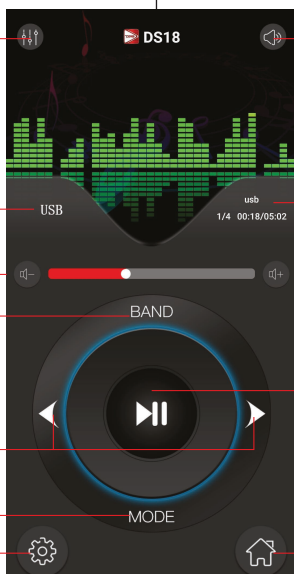

## EQ and Audio Control Menu:

## Menú de control de Audio y EQ:

You can adjust the Bass, Treble, Balance and Fader.

Puedes ajustar los agudos, los bajos, el balance y el fader.

Reset Button make all this controls go back to Zero or Center position.

El botón Reset hace que todos estos controles vuelvan a la posición cero o central.

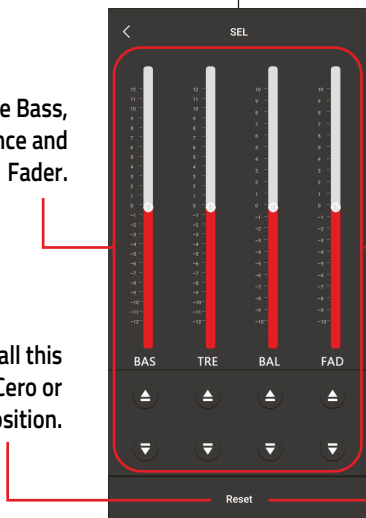

## » SPECIFICATIONS

### GENERAL:

Rated power source:	14.4V DC (10.8V to 15V operation)
Maximum Current Consumption:	10 Amp
Dimensions (W x H x D):	Chassis: 178mm x 50mm x 115mm Bezel frame: 170mm x 46mm x 5mm Screen Frame: 266mm x 180mm Weight: 4.5Lb

---

### DISPLAY:

Screen Size / Aspect Ratio:	10.5 inch / Wide 16:9
Pixels:	1280 x 720
Display Type:	IPS / Full HD / Capacitive Touch Screen
Temperature Operation:	-20°C to +60°C (14°F to 140°F)

---

### AUDIO:

Maximum Power Output:	45W X 4 Ch / 4 ohm
Continuous Power Output:	15W x 4 Ch / 4 ohm
Pre-output Level:	4.5 Volts (Front, Rear) 7 Volts (Subwoofer)
Equalizer:	16 bands (35Hz, 60Hz, 80Hz, 120Hz, 160Hz, 250Hz, 320Hz, 400Hz, 600Hz, 800Hz, 1KHz, 3KHz, 5KHz, 8KHz, 12.5KHz, 16KHz)
Gain:	+/- 12dB
Audio Control:	Volume / Balance / Fader / Loudness

---

### TUNER:

Frequency Range:	FM: 87.5 ~ 107.9 KHz AM: 530 ~ 1710 KHz
Presets Memory:	30 Stations (18 FM/12 AM)
Región:	Selectable (USA, Latin, Japan, Asia, Europe, OIRT, Australia, Mid-East)
Sensitivity Adjustment:	LOC (On/Off) / ST (On/Off)

---

### USB / SD PLAYER:

Type / Class:	V1.1 / V2.0 / MSC / MTP / FAT16 / FAT32 / NTFS
Format Files Supported:	AVI, MP4, MP3, WMA, BMP, JPEG.
Resolution Supported:	1080P Video
Memory Size Reader:	up to 64 Gb
Max Current Supply:	1.5 Amp (USB)
Number of USB Ports:	2 (1 x Front, 1 x Rear)

---

### CONNECTIVITY:

Bluetooth Version / Services:	V5.0 / Audio Streaming / Hands Free calls
Camera Input:	RCA Analog Video up to HD 720p (Front/Rear)
Video Output:	Dual RCA (1 Volt/75 ohm)
A/V Aux Input:	Rear RCA Audio and Video / Front 3.5mm Jack Stereo Audio
Microphone:	3.5mm Jack external MIC Input
Remote Control:	Frontal IR Receptor / Wired (3.5mm jack) Input

## >> ESPECIFICACIONES

### GENERAL:

Fuente de alimentación nominal:	14,4 V CC (funcionamiento de 10,8 V a 15 V)
Consumo máximo de corriente:	10 amperios
Dimensiones (An. x Al. x Pr.):	Chasis: 178 mm x 50 mm x 115 mm
Marco del bisel:	170 mm x 46 mm x 5 mm
Marco de pantalla:	266 mm x 180 mm
Peso:	4.5 libras

### MONITOR:

Tamaño de pantalla/Relación de aspecto:	10.5 pulgadas / Ancho 16:9
Píxeles:	1280 x 720
Tipo de pantalla:	IPS / Full HD / Pantalla táctil capacitiva
Temperatura Operación:	-20 °C a +60 °C (14 °F a 140 °F)

### AUDIO:

Salida de potencia máxima:	45W X 4 Ch / 4 ohm
Potencia de salida continua:	15W x 4 Ch / 4 ohm
Nivel de presalida:	4.5 voltios (delantero, trasero) 7 voltios (altavoz de graves)
Ecuilizador:	16 bandas (35Hz, 60Hz, 80Hz, 120Hz, 160Hz, 250Hz, 320Hz, 400Hz, 600Hz, 800Hz, 1KHz, 3KHz, 5KHz, 8KHz, 12.5KHz, 16KHz)
Ganancia:	+/- 12dB
Control de audio:	Volumen / Balance / Atenuador / Reforzador

### SINTONIZADOR:

Rango de frecuencia:	FM: 87,5 ~ 107,9 KHz
AM:	530 ~ 1710 KHz
Memoria preestablecida:	30 estaciones (18 FM/12 AM)
Región:	Seleccionable (EE.UU., Latinoamérica, Japón, Asia, Europa, OIRT, Australia, Medio Oriente)
Ajuste de sensibilidad:	LOC (encendido/apagado) / ST (encendido/apagado)

### REPRODUCTOR USB/SD:

Tipo / Clase:	V1.1 / V2.0 / MSC / MTP / FAT16 / FAT32 / NTFS
Formato de archivos compatibles:	AVI, MP4, MP3, WMA, BMP, JPEG.X
Resolución admitida:	Vídeo 1080P
Lector de tamaño de memoria:	Hasta 64 Gb
Suministro de corriente máxima:	1.5 amperios (USB)
Número de puertos USB:	2 (1 frontal, 1 posterior)

### CONECTIVIDAD:

Versión de Bluetooth/Servicios:	V5.0/Transmisión de audio/Llamadas manos libres
Entrada de cámara:	Video analógico RCA hasta HD 720p (delantero/trasero)
Salida de video:	RCA doble (1 voltio/75 ohmios)
Entrada auxiliar A/V:	Audio y video RCA trasero/audio estéreo con conector frontal de 3.5 mm
Micrófono:	Entrada de micrófono externo jack de 3,5 mm
Mando a distancia:	Receptor IR frontal / Entrada con cable (conector de 3.5 mm)

## » SIMPLE TROUBLE SHOOTING

### Problems, Causes & Solutions

#### No power

- Check and make sure the connecting wires are connected correctly
- Check whether the fuse is blown. Replace with the proper value fuse if necessary.

#### No sound

- Check and make sure the speaker wires are connected correctly.

#### No picture

- Check whether the video wire is connected to the video device.

#### Unit hang -up

- Press the RESET button to reset the unit to its default stage.

#### No function when pressing the buttons or TFT screen

- Press the RESET button to reset the unit to its default stage.

#### Poor effect or unable to receive radio

- Check whether the radio antenna is inserted or properly connected.
- Antenna may not be the proper length. Make sure the antenna is fully extended.
- Antenna may be poorly grounded. Check and make sure the antenna is properly grounded.

#### Stereo cannot be received under radio mode

- Tune the radio frequency accurately.
- The broadcasting signal is too weak, set the mode to MONO.

#### Remote handset does not work

- Replace new battery of the remote handset.
- Point the remote handset directly at the remote sensor of the main unit.
- Clean the surface of the remote sensor.

#### Bluetooth not operated

- check the devices are linked up correctly.



## » SOLUCIÓN DE PROBLEMAS SIMPLES

### Problemas, Causas y Soluciones

Sin energía

- Asegurate de que los cables estén conectados correctamente
- Compruebe si el fusible está fundido. Reemplazar con un fusible del valor adecuado es necesario.

Sin Sonido

- Asegurate que los cables de los parlantes estén conectados correctamente.

Sin imagen

- Asegurate que el cable de video esté conectado el dispositivo de video.

Colgado de la unidad

- Presione el botón de reseteo para regresar la unidad a su modo por defecto.

Sin funcionalidad cuando presionamos los botones o la pantalla TFT.

- Presione el botón de reseteo para regresar la unidad a su modo por defecto.

Señal deficiente o sin posibilidad de recibir señales de radio

- Asegurate de que la antena de radio está insertada correctamente.
- La antena no está extendida correctamente. Asegurate de extenderla por completo.
- La antena puede estar mal conectada a tierra. Asegurate de que esté bien conectada a tierra.

La señal estéreo no se recibe en la modalidad de radio

- Sintoniza la frecuencia de radio con precisión.
- La señal de transmisión es muy baja, cambia al modo MONO.

El mando a distancia no funciona

- Reemplazar batería por una nueva
- Apunte el mando directamente al sensor remoto de la unidad principal.
- Limpiar la superficie del sensor remoto.

El bluetooth no funciona

- Asegurate que los dispositivos estén vinculados correctamente.



## WARRANTY

Please visit our website [DS18.com](http://DS18.com) for more information on our warranty policy.

We reserve the right to change products and specifications at any time without notice. Images may or may not include optional equipment.



### WARNING:

Cancer and Reproductive Harm.  
[www.P65Warning.ca.gov](http://www.P65Warning.ca.gov)

## GARANTÍA

Visita nuestra página web [DS18.com](http://DS18.com) para obtener más información sobre nuestra garantía

Nos reservamos el derecho de cambiar productos y especificaciones en cualquier momento sin previo aviso. Las imágenes pueden incluir o no equipo opcional.



### ADVERTENCIA:

Cáncer y Daño Reproductivo.  
[www.P65Warning.ca.gov](http://www.P65Warning.ca.gov)

**FC** FCC ID: 2AYOQ-DDX69

This device complies with part 15 of the FCC Rules. Operation is subject to the following two conditions: (1) this device may not cause harmful interference, and (2) this device must accept any interference received, including interference that may cause undesired operation.

Note: This equipment has been tested and found to comply with the limits for a class B digital device, pursuant to Part 15 of the FCC Rules. This equipment generates uses and can radiate radio frequency energy and if not installed and used in accordance with the instructions, may cause harmful interference to radio communications. However, there is no guarantee that interference will not occur in a particular installation. If this equipment does cause interference to radio of television reception, which can be determined by turning the equipment off and then on, the user is encouraged to try to correct the interference by one or more of the following.

Declaración de conformidad con la FCC: FCC ID: 2AYOQ-DDX69

Este dispositivo cumple con la Parte 15 de las Reglas de la FCC. La operación está sujeta a las siguientes dos condiciones: (1) Este dispositivo no debe causar interferencias perjudiciales y (2) Este dispositivo debe aceptar cualquier interferencia recibida, incluidas las interferencias que puedan causar un funcionamiento no deseado.

Nota: Este equipo ha sido probado y se ha determinado que cumple con los límites para un dispositivo digital de clase B, de acuerdo con la Parte 15 de las Reglas de la FCC. Este equipo genera, utiliza y puede irradiar energía de radiofrecuencia y si no se instala y no se utiliza de acuerdo a las instrucciones, puede causar interferencia dañina a las comunicaciones de radio. Sin embargo, no hay garantía de que no ocurrirá interferencia en una instalación en particular. Si este equipo causa interferencia a la recepción de radio o televisión, lo cual se puede determinar apagando el equipo y luego encendiéndolo, se recomienda al usuario que intente corregir la interferencia mediante las siguientes.

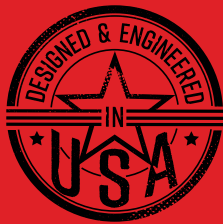

FOR MORE INFORMATION PLEASE VISIT  
[DS18.COM](http://DS18.COM)

[#WELIKEITLOUD](https://www.instagram.com/DS18)      

**DS18<sup>®</sup>**